



**Kodak**

## Scanner serie i5000

Guida alle impostazioni di scansione  
per le applicazioni TWAIN

# Utilizzo dell'origine dati TWAIN

---

Avvio di Scan Validation Tool .....	2
Finestra di dialogo Scan Validation Tool .....	2
Utilizzo dell'origine dati TWAIN .....	4
Come iniziare .....	4
Modifica o creazione di un collegamento alle impostazioni .....	5
Finestra principale dello scanner Kodak .....	7
Finestra Impostazioni dell'immagine .....	11
Area di anteprima .....	12
Scheda Generale.....	14
Scheda Dimensioni.....	16
Scheda Regolazioni: bianco e nero.....	19
Scheda Regolazioni: a colori o in scala di grigi .....	21
Scheda Miglioramenti .....	23
Impostazioni avanzate immagine.....	28
Scheda Avanzate .....	28
Scheda Impostazione contenuti .....	31
Creazione di immagini a colori/in scala di grigi o in bianco e nero basate sul contenuto dei documenti .....	33
Creazione di più immagini per ciascun lato di un documento.....	35
Creazione di immagini differenti per ciascun lato di un documento.....	37
Finestra Impostazioni del dispositivo .....	39
Dispositivo - Scheda Generale .....	40
Dispositivo - Scheda Stampante.....	44
Dispositivo: scheda Impilatura.....	48
Configurazioni consigliate per l'utilizzo dell'opzione Impilatura ...	50
Dispositivo - Scheda Alimentazione multipla.....	53
Dispositivo - Scheda Patch.....	56
Finestra Diagnostica .....	57
Diagnostica - Scheda Generale.....	58
Diagnostica - Scheda Debug.....	59
Diagnostica - Scheda Registri .....	60

Le informazioni contenute in questa guida illustrano le procedure per l'utilizzo dell'origine dati TWAIN e forniscono una descrizione delle funzioni. Le stesse funzioni dovrebbero essere disponibili nell'interfaccia utente dell'applicazione di scansione utilizzata (ad esempio, *Kodak Capture Pro Software*).

Questa guida descrive l'interfaccia predefinita dell'origine dati TWAIN. L'applicazione è in grado di modificare l'interfaccia utente dell'origine dati TWAIN per adattarla a scopi specifici. Se il fornitore dell'applicazione ha personalizzato l'interfaccia dell'origine dati TWAIN, è possibile che questa non corrisponda alle configurazioni predefinite dello schermo descritte nella presente guida.

## Avvio di Scan Validation Tool

1. Selezionare **Start>Programmi>Kodak>Document Imaging>Scan Validation Tool**.

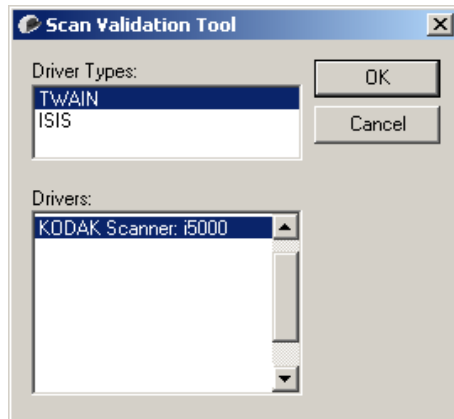

2. Selezionare **TWAIN** come tipo di driver e **Scanner KODAK i5000** come driver.

Verrà visualizzata la finestra di dialogo Scan Validation Tool.

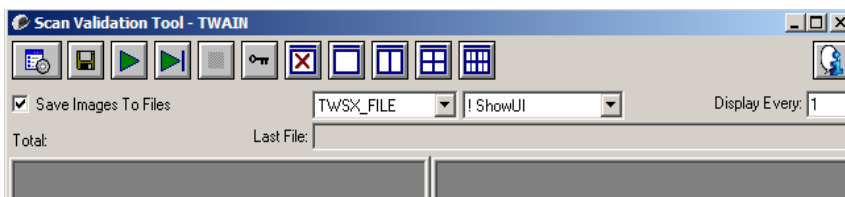

3. Selezionare uno dei pulsanti della modalità di visualizzazione immagini per visualizzare i riquadri di anteprima immagini.



## Finestra di dialogo Scan Validation Tool

Scan Validation Tool (SVT) è un'applicazione diagnostica fornita da Kodak. L'interfaccia utente di SVT consente l'accesso a tutte le funzioni dello scanner e costituisce un ottimo strumento di verifica per il corretto funzionamento dello scanner. Scan Validation Tool consente di verificare le funzionalità dello scanner mediante l'origine dati TWAIN.

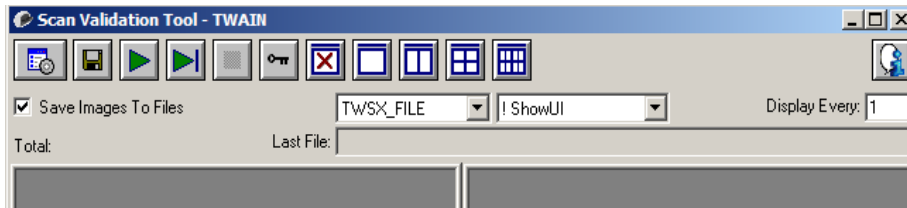

## Pulsanti della barra degli strumenti



**Imposta:** visualizza l'interfaccia utente per il driver selezionato.



**Destinazione:** consente di selezionare la directory in cui memorizzare le immagini acquisite e i nomi dei file. Questa opzione è disponibile solo se è stata selezionata l'opzione **Salva immagini su file**.



**Avvia scansione:** consente di eseguire la scansione dei documenti nel vassoio elevatore di entrata.



**Esegui scansione di una pagina:** consente di acquisire una sola pagina.



**Interrompi scansione:** consente di terminare la sessione di scansione.



**Chiave di licenza:** consente di visualizzare la finestra della chiave di licenza.



**Modalità di visualizzazione nessuna immagine:** consente di chiudere la finestra del visualizzatore immagini (senza visualizzare alcuna immagine).



**Modalità di visualizzazione di un'immagine:** consente di visualizzare un'immagine alla volta.



**Modalità di visualizzazione di due immagini:** consente di visualizzare due immagini alla volta.



**Modalità di visualizzazione di quattro immagini:** consente di visualizzare quattro immagini alla volta.



**Modalità di visualizzazione di otto immagini:** consente di visualizzare otto immagini alla volta.



**Informazioni su:** consente di visualizzare la versione dello strumento Scan Validation.



**Selettore della modalità di trasferimento:** *solo TWAIN*. Per utenti avanzati. Consente di selezionare la **Memoria** o i metodi di **Trasferimento file** da utilizzare con lo strumento Validation Scan.



**Mostra selettore UI:** questa è un'opzione avanzata utilizzata da Assistenza Kodak.

**Visualizza ogni:** consente di immettere la velocità di campionamento delle immagini da visualizzare durante la scansione. Ad esempio, per vedere tutte le immagini, immettere 1 come valore. Per vedere un'immagine ogni 10, immettere 10.

**Totale:** consente di visualizzare il numero totale di immagini acquisite durante la sessione corrente di Scan Validation Tool.

- Per accedere all'origine dati TWAIN (o al driver ISIS), fare doppio clic sull'icona **Imposta** nella finestra di Scan Validation Tool per accedere alla finestra principale dello scanner *Kodak*.

**Ultimo file:** consente di visualizzare il percorso completo e il nome di file dell'ultima immagine memorizzata.

## Utilizzo dell'origine dati TWAIN

Gli scanner *Kodak* serie i5000 possono offrire una vasta gamma di immagini elettroniche. A tale scopo, viene utilizzato il driver TWAIN fornito insieme all'applicazione di scansione. Il driver TWAIN fa parte del sistema di acquisizione che collega lo scanner all'applicazione di scansione.

Quando si utilizza l'origine dati TWAIN, nella finestra principale dello scanner *Kodak* viene visualizzato un elenco di collegamenti alle impostazioni. Ciascun collegamento alle impostazioni rappresenta un gruppo di impostazioni specifiche dello scanner. Tali collegamenti alle impostazioni rappresentano alcune impostazioni tipiche che vanno bene per ottenere immagini elettroniche per un'ampia gamma di documenti di input. Se nessun collegamento alle impostazioni soddisfa le esigenze di scansione, è possibile creare un collegamento alle impostazioni personalizzato. Ad esempio, è possibile creare un collegamento alle impostazioni denominato "Fatture". Quando si desidera acquisire fatture, è sufficiente selezionare tale collegamento alle impostazioni. Per ulteriori informazioni, vedere le sezioni "Creazione di un nuovo collegamento alle impostazioni" e "Modifica delle impostazioni delle immagini" più avanti nel capitolo.

## Come iniziare

Lo scopo è quello di rendere la scansione il più semplice possibile. A tale scopo, è necessario selezionare un *Collegamento alle impostazioni* dalla finestra principale dello scanner *Kodak*, quindi **OK/Acquisisci**.

Lo scanner dispone di collegamenti alle impostazioni già predefiniti. Nella maggior parte dei casi, questi collegamenti sono più che sufficienti. Se si desidera disporre di impostazioni differenti, è necessario creare il proprio collegamento alle impostazioni. Il collegamento verrà aggiunto all'elenco dei collegamenti alle impostazioni e sarà disponibile per tutte le future scansioni.

La maggior parte delle opzioni da impostare sono disponibili nelle due finestre seguenti:

- **Impostazioni Immagine:** Selezionando il pulsante **Impostazioni** nella finestra principale dello scanner *Kodak*, viene visualizzata la finestra Impostazioni dell'immagine. Da tale finestra si possono impostare i parametri di elaborazione delle immagini mediante l'uso delle schede Generale, Dimensioni, Regolazioni e Miglioramenti. È inoltre possibile accedere alle impostazioni del dispositivo facendo clic sul pulsante **Dispositivo** o alle impostazioni avanzate facendo clic sul pulsante **Impostazioni avanzate immagine**.
- **Impostazioni Dispositivo:** il pulsante Dispositivo è situato nella finestra Impostazioni immagine. Quando si seleziona **Dispositivo**, si accede alle schede Generale e Alimentazione multipla (e alla scheda Stampante se è installata la stampante di tipo avanzato). Dalla finestra Impostazioni dispositivo è inoltre possibile accedere a Diagnostica.

Le procedure indicate di seguito indicano come configurare un collegamento alle impostazioni personalizzato. Nella sezione intitolata "Finestra principale dello scanner *Kodak*" sono riportate le descrizioni complete delle funzioni e opzioni presenti nella finestra principale dello scanner *Kodak* e nelle rispettive schede.

**NOTA** I collegamenti alle impostazioni possono talvolta essere modificati dall'applicazione di scansione. In tal caso, il collegamento verrà visualizzato nella finestra principale dello scanner *Kodak* in corsivo accompagnato dalla parola <Modificato>. Questo è un comportamento normale per un'applicazione che non utilizza i collegamenti alle impostazioni e trasferisce prima le singole impostazioni preferite allo scanner quindi consente l'accesso all'origine dati TWAIN.

Quando si effettua un clic su **OK** per avviare la scansione, viene chiesto se si desidera salvare le impostazioni modificate. Quando si utilizza un'applicazione che non si avvale dei collegamenti alle impostazioni, rispondere **No** a questa richiesta e proseguire con la scansione.

## Modifica o creazione di un collegamento alle impostazioni

Dalla finestra principale dello scanner *Kodak*:

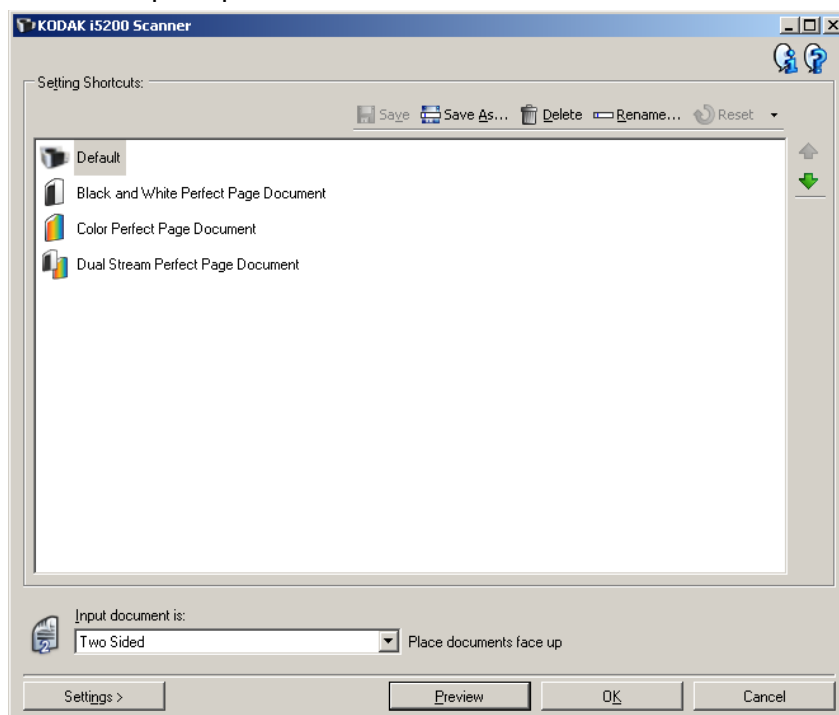

1. Selezionare un collegamento alle impostazioni dall'elenco dei collegamenti alle impostazioni. Si consiglia di selezionare il collegamento alle impostazioni che descrive meglio l'output di immagine desiderato.
2. Stabilire se si desidera acquisire un'immagine elettronica del fronte del documento, del retro o di entrambe le facciate ed effettuare la selezione dall'elenco a tendina *Documento di input*.
3. Selezionare **Impostazioni** nella finestra principale dello scanner. Verrà visualizzata la scheda Generale della finestra Impostazioni immagine.

4. Selezionare le opzioni appropriate nella scheda Generale.  
NOTA Se necessario, verificare le impostazioni sulle altre schede e apportare le modifiche.
5. Collocare un documento esemplificativo nel vassoio elevatore di entrata dello scanner.
6. Selezionare **Anteprima** per revisionare le immagini ottenute.  
NOTA Se le immagini non sono accettabili, è possibile selezionare un collegamento alle impostazioni predefinito o apportare le modifiche aggiuntive nelle altre schede della finestra Impostazioni immagine.
7. Scegliere le Impostazioni dispositivo desiderate selezionando **Dispositivo** nella finestra Impostazioni immagine per visualizzare la finestra Impostazioni dispositivo.
8. Verificare ciascuna scheda, quindi selezionare le opzioni o le operazioni appropriate che dovrà eseguire lo scanner.
9. Selezionare **Home** per tornare alla finestra principale dello scanner.
10. Selezionare **Salva con nome** per visualizzare la finestra Salva con nome oppure fare clic su **Salva** per salvare il collegamento alle impostazioni con lo stesso nome.
11. Assegnare al collegamento un nuovo nome significativo, quindi fare clic su **Salva**.

## Finestra principale dello scanner *Kodak*

La finestra principale dello scanner *Kodak* costituisce la finestra principale dell'interfaccia utente dello scanner. È possibile eseguire la scansione selezionando semplicemente un collegamento alle impostazioni e quindi **OK/Acquisisci**.

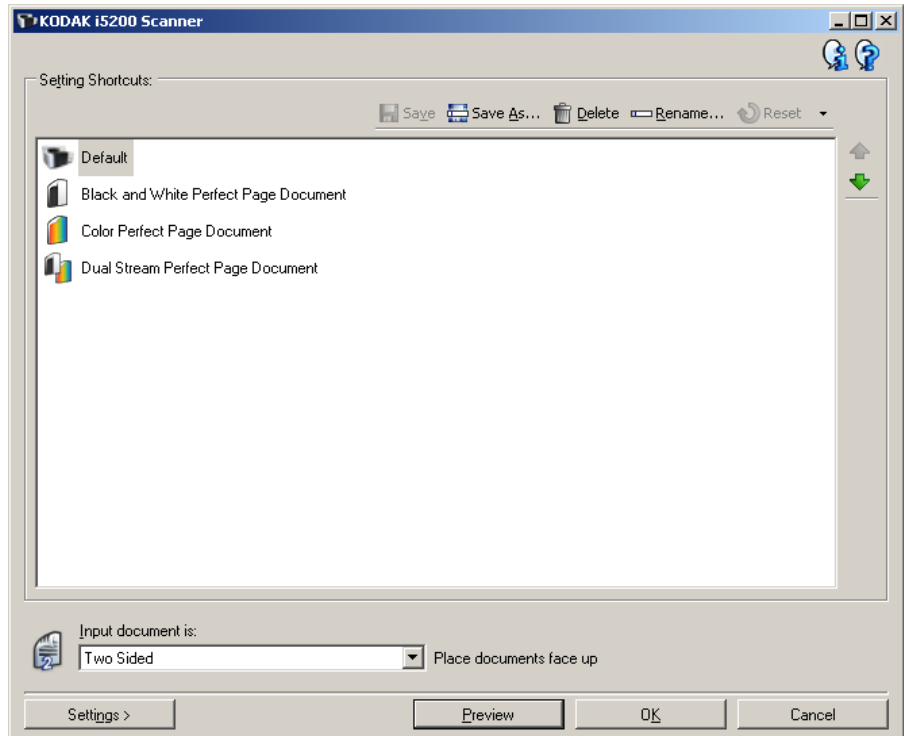

**Collegamenti impostazioni:** consente di accedere a un elenco dei collegamenti alle impostazioni attualmente impostati. I collegamenti disponibili sono i seguenti:

- **Predefinito:** impostazioni predefinite dello scanner
- **Documento Perfect Page bianco e nero**
- **Documento Perfect Page a colori**
- **Documento Perfect Page Dual Stream**



NOTA Se sono state apportate modifiche a un collegamento a un'impostazione e non sono state salvate le modifiche, il collegamento alle impostazioni verrà aggiunto con il testo <modificato> e il nome verrà visualizzato in corsivo (ad es. \*Predefinito<modificato>).

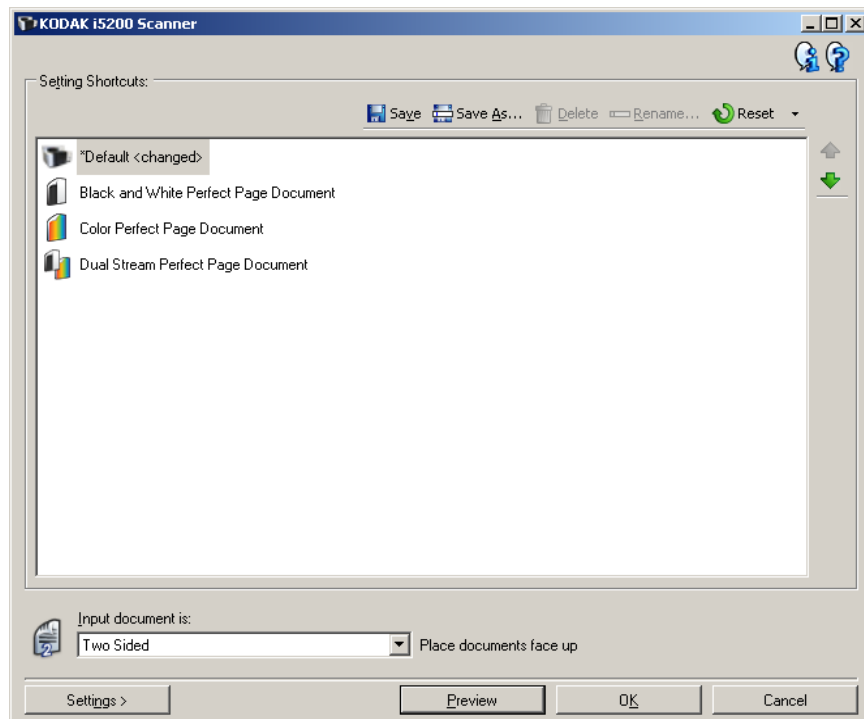

**Documento in ingresso** è: consente di selezionare i lati del documento contenenti le informazioni che si desidera associare all'immagine elettronica.

- **Fronte-retro**: consente di acquisire la facciata anteriore e posteriore del documento.
- **Un lato - fronte**: consente di acquisire solo il lato anteriore del documento.
- **Un lato - retro**: consente di acquisire solo il lato posteriore del documento.

NOTA Assicurarsi di collocare i documenti rivolti verso il basso nel vassoio elevatore di entrata.

## Icone

	<b>Salva:</b> consente di salvare tutte le modifiche apportate al collegamento alle impostazioni selezionato.
	<b>Salva con nome:</b> visualizza la finestra Salva con nome che consente di salvare le impostazioni correnti come un nuovo collegamento alle impostazioni.
	<b>Elimina:</b> consente di eliminare il collegamento alle impostazioni selezionato. Verrà richiesta una conferma. Tale funzione è disponibile solo per i collegamenti creati.
	<b>Rinomina:</b> consente di rinominare il collegamento alle impostazioni selezionato. Tale funzione è disponibile solo per i collegamenti creati.
	<b>Ripristina:</b> consente di annullare le modifiche apportate al collegamento alle impostazioni selezionato (ad es. il nome in corsivo e con aggiunto <modificato>).
	<b>Ripristina:</b> viene visualizzata la finestra Ripristino che consente di annullare tutte le modifiche apportate ai collegamenti forniti in dotazione con lo scanner. Questa opzione è disponibile se uno o più collegamenti forniti in dotazione sono stati modificati o rimossi.
	<b>Importa:</b> viene importato un insieme di collegamenti alle impostazioni sostituendo tutti i collegamenti correnti. Quando selezionata, viene richiesta una conferma e la finestra di apertura file viene visualizzata, consentendo di selezionare il gruppo di collegamenti che si desidera importare.
	<b>Esporta:</b> esporta tutti i collegamenti alle impostazioni su un insieme di collegamenti. Quando selezionata, viene visualizzata la finestra Salva file del sistema operativo, che consente di selezionare la cartella e il nome file per il gruppo di collegamenti.
	<b>Sposta su:</b> consente di spostare il collegamento alle impostazioni selezionato di una posizione verso l'alto nell'elenco. Quando si sposta un collegamento alle impostazioni, questo mantiene la posizione assegnata fino allo spostamento successivo.
	<b>Sposta giù:</b> consente di spostare il collegamento alle impostazioni selezionato di una posizione verso il basso nell'elenco.

## NOTE

- **Elimina, Rinomina, Ripristina, Importa ed Esporta** non sono disponibili se è in corso la modifica del collegamento alle impostazioni selezionato (ad es. quando il nome del colore è in corsivo e aggiunto a <modificato>).
- Quando si sposta un collegamento alle impostazioni, questo mantiene la posizione assegnata fino allo spostamento successivo.
- Per trasferire i collegamenti alle impostazioni su un altro PC: selezionare **Esporta** sul PC nel quale si trovano i collegamenti che si desidera trasferire, quindi selezionare **Importa** sull'altro PC.
- Se si desidera aggiungere un collegamento alle impostazioni a un collegamento esistente:
  1. Selezionare **Importa** per caricare il collegamento impostato.
  2. Creare il nuovo collegamento alle impostazioni.

3. Sostituire il collegamento impostato selezionando **Esporta** e salvare con lo stesso nome.

**Impostazioni:** consente di visualizzare la finestra Impostazioni dell'immagine in cui è possibile apportare modifiche al collegamento alle impostazioni selezionato. Da questa finestra, è anche possibile accedere alle finestre Impostazioni dispositivo e Diagnostica.

**Anteprima:** consente di avviare una scansione, quindi di visualizzare la finestra Impostazioni dell'immagine con l'immagine acquisita collocata nell'area di anteprima. L'immagine visualizzata rappresenta un esempio basato sulle impostazioni relative ai collegamenti correnti.

**OK/Acquisisci:** quando selezionata, verrà richiesto di salvare tutte le modifiche non salvate.

NOTA Se questo pulsante è impostato su **OK**, tutte le modifiche non salvate avranno effetto nella sessione di scansione corrente.

**Annulla:** consente di chiudere la finestra principale dello scanner *Kodak* senza salvare alcuna modifica.

### Icone Informazioni



**Informazioni su:** consente di visualizzare la versione dello scanner e le informazioni sul copyright.



**?:** consente di visualizzare le informazioni di assistenza per la finestra visualizzata al momento.

## Finestra Impostazioni immagine

Da questa finestra, è possibile definire le opzioni di elaborazione delle immagini utilizzando le schede disponibili. I valori utilizzati in Impostazioni immagine vengono salvati nel collegamento alle impostazioni selezionato. La finestra Impostazioni immagine contiene le seguenti schede per impostazione predefinita: Generale, Formato, Regolazioni (a colori/in scala di grigi e in bianco e nero) e Miglioramenti.

Questa sezione descrive l'interfaccia TWAIN predefinita (così come appare tramite lo strumento Scan Validation). Questa applicazione host potrebbe modificare l'interfaccia evitando di visualizzare alcune schede o limitando le opzioni disponibili.

**Lato:** consente di selezionare il lato e l'immagine da configurare (ad esempio, Fronte, Retro, Entrambi: Colore (24 bit) e così via). Tutte le impostazioni immagine verranno applicate all'immagine selezionata.

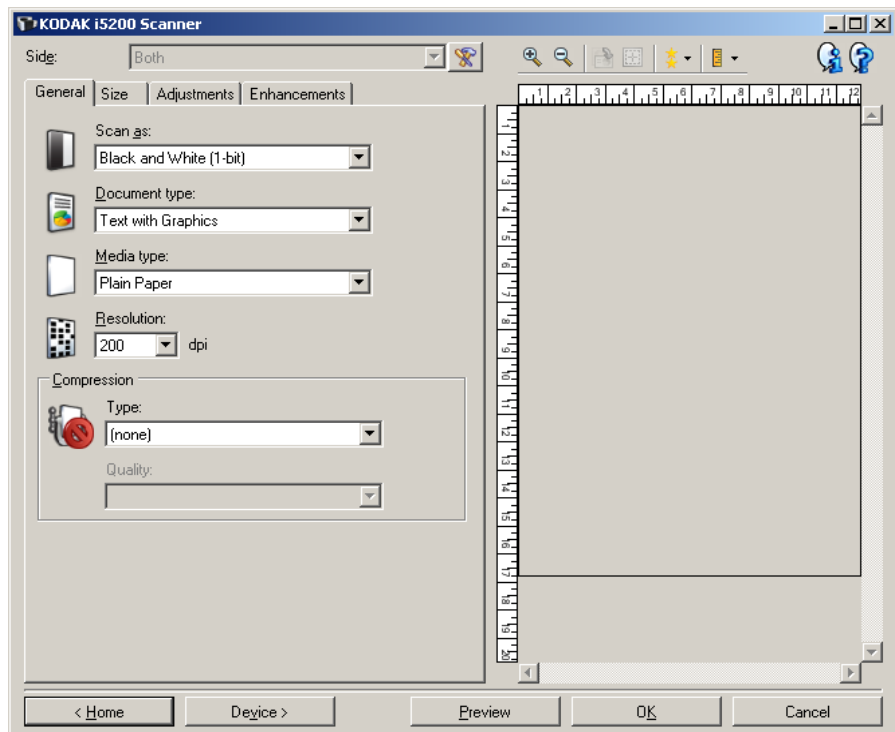







NOTA L'opzione *Lato* è disponibile solo quando le impostazioni avanzate sono state selezionate nella scheda Avanzate.



**Impostazioni avanzate immagine:** consente di visualizzare la scheda Avanzate.

## Pulsanti della barra degli strumenti

	<b>Zoom avanti:</b> consente di ingrandire l'immagine visualizzata al momento nell'area di anteprima.
	<b>Zoom indietro:</b> consente di ridurre l'immagine visualizzata al momento nell'area di anteprima.
	<b>Rotazione contorno:</b> consente di ruotare il contorno di 90 gradi. NOTA Tale funzione è disponibile solo se la larghezza massima dello scanner è in grado di contenere il contorno ruotato.
	<b>Centrazione contorno:</b> consente di regolare l'origine X del contorno in modo che quest'ultimo sia centrato rispetto alla larghezza massima dello scanner.
	<b>Qualità anteprima:</b> consente di selezionare la qualità dell'immagine acquisita. <ul style="list-style-type: none"> <li>• <b>Normale:</b> consente di visualizzare una qualità di immagine accettabile ad una risoluzione inferiore.</li> <li>• <b>Alta:</b> consente di visualizzare la rappresentazione più precisa dell'immagine reale. L'immagine visualizzata nell'area di anteprima è una buona rappresentazione dell'aspetto che avrà l'immagine finale.</li> </ul> NOTA A seconda del contenuto del documento, potrebbe essere necessario eseguire uno zoom avanti per visualizzare una rappresentazione reale dell'immagine.
	<b>Unità:</b> consente di selezionare l'unità di misura dello scanner, che include l'area di anteprima e tutte le opzioni relative al formato. Le opzioni Unità sono le seguenti: <b>pollici, centimetri e pixel.</b>

## Area di anteprima

L'area di anteprima visualizza un esempio basato sulle impostazioni relative ai collegamenti correnti. Le immagini vengono visualizzate in tale area dopo aver eseguito l'anteprima di una scansione.

**Contorno:** se si seleziona **Documento: Seleziona manualmente** o **Immagine: Documento parziale** nella scheda Formato, l'area di anteprima mostrerà anche le selezioni correnti di Contorno. Se il contorno non si allinea con l'immagine di anteprima, è possibile utilizzare il mouse per regolare le dimensioni e la posizione del contorno. Mentre il cursore del mouse si sposta attorno al contorno, il cursore cambia forma per indicare che è possibile regolare il contorno premendo e tenendo premuto il pulsante sinistro del mouse.

- **Sposta:** posizionare il cursore del mouse all'interno del contorno per regolarne la posizione.
- **Angolo:** posizionare il cursore del mouse su una delle figure dell'angolo per regolare contemporaneamente due lati.



- **Lato:** posizionare il cursore del mouse su una delle figure del lato per regolare tale lato.



- **Ruota:** posizionare il cursore del mouse sulla figura della rotazione per regolare l'angolo del contorno.



**Home:** riconduce alla finestra principale dello scanner *Kodak*.

**Dispositivo:** consente di visualizzare la finestra Impostazioni del dispositivo.

**Anteprima:** consente di avviare una scansione e di collocare l'immagine nell'area di anteprima. L'immagine visualizzata rappresenta un esempio basato sulle impostazioni relative ai collegamenti correnti.

**OK/Acquisisci:** una volta selezionata, verrà richiesto di salvare tutte le modifiche non salvate.

NOTA Se questo pulsante è impostato su **OK**, tutte le modifiche non salvate avranno effetto nella sessione di scansione corrente.

**Annulla:** consente di chiudere la finestra principale dello scanner *Kodak* senza salvare alcuna modifica.

## Scheda Generale

La scheda Generale contiene le più comuni opzioni relative alle immagini. Nella maggior parte dei casi, non sarà necessario modificare le opzioni su altre schede.

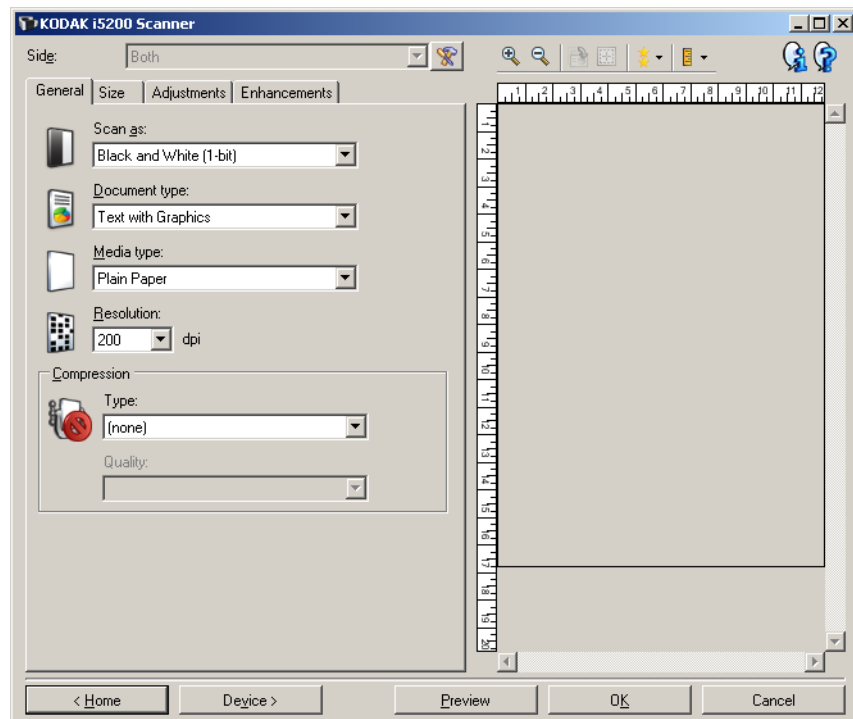

**Scansiona come:** consente di selezionare il formato dell'immagine elettronica.

- **Colore a 24 bit:** produce una versione a colori del documento.
- **Scale di grigio (8 bit):** produce una versione in scala di grigi del documento.
- **Bianco e nero (1 bit):** produce una versione in bianco e nero del documento.

NOTA l'opzione *Acquisisci come* è disponibile solo quando **Immagini per lato: Una** è selezionata nella scheda Avanzate.

**Tipo di documento:** consente di selezionare il tipo di contenuto nei documenti.

- **Testo con grafica:** i documenti contengono una combinazione di testo, di grafica commerciale (grafici a barre, a torta e così via) e di line art.
- **Testo:** i documenti sono costituiti principalmente da testo.
- **Fotografie:** i documenti sono costituiti principalmente da fotografie.

**Tipo di supporto:** consente di selezionare il tipo di carta sottoposto a scansione in base al materiale/grammatura. Le opzioni sono: **Carta comune, Carta sottile, Carta lucida, Cartoncino e Rivista.**

**Risoluzione:** consente di selezionare i punti per pollice (dpi), che determinano il miglioramento della qualità dell'immagine. Può inoltre aumentare la durata della scansione e la dimensione dell'immagine. Le opzioni sono: 100, 150, 200, 240, 300, 400 e 600 dpi.

**Compressione:** consente di ridurre le dimensioni dell'immagine elettronica.

- **Tipo:** lo scanner produrrà una versione a colori del documento.
  - **(nessuno):** nessuna compressione, il che può produrre un'immagine di grandi dimensioni.
  - **Gruppo 4:** viene utilizzato uno standard CCITT per comprimere un'immagine in bianco e nero, spesso utilizzato in combinazione con i file TIFF.
  - **JPEG:** consente di utilizzare le tecniche JPEG per la compressione dell'immagine.
- **Qualità:** se si sceglie la compressione JPEG, selezionare una delle opzioni relative alla qualità:
  - **Bozza:** compressione massima che produce immagini con le dimensioni più ridotte.
  - **Normale:** offre una compressione discreta con una qualità di immagine accettabile.
  - **Migliore:** offre un certo livello di compressione che produce qualità di immagine discrete.
  - **Elevata:** compressione minima che produce immagini di altissima qualità.
  - **Superiore:** la quantità minima di compressione che produce immagini con le dimensioni più elevate.

NOTA Questa opzione non si applica all'anteprima immagine.



## Scheda Dimensioni

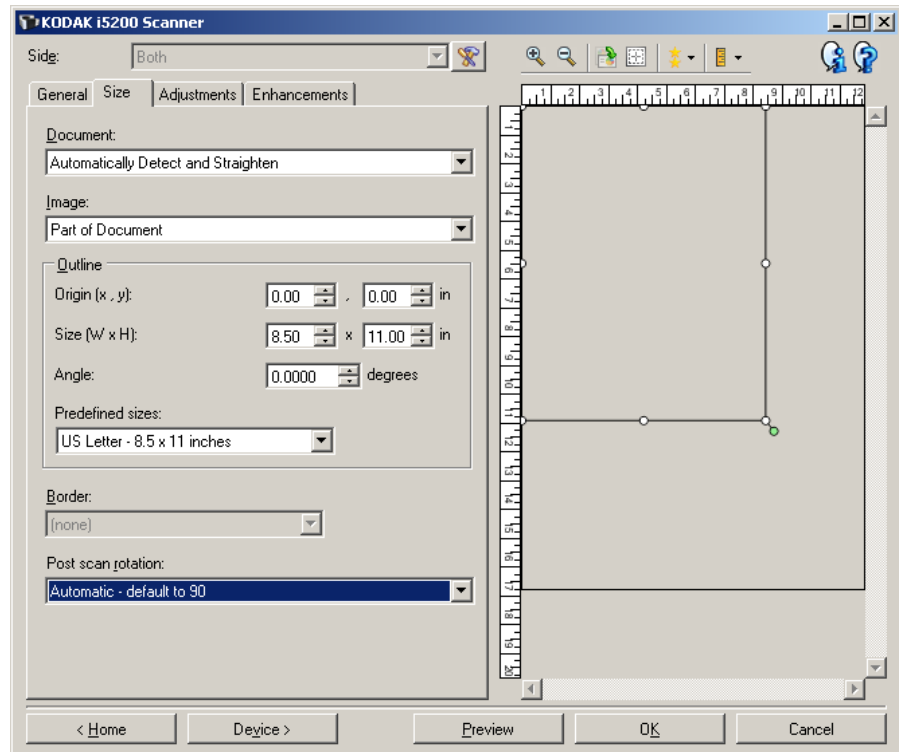

**Documento:** consente di selezionare le modalità di rilevamento del documento introdotto nello scanner.

- **Rileva e raddrizza automaticamente:** i documenti introdotti nello scanner con angolatura, indipendentemente dalle dimensioni, vengono rilevati e raddrizzati.
- **Rileva automaticamente:** ciascun documento, indipendentemente dalle dimensioni, viene rilevato dallo scanner. Se un documento è stato introdotto con angolatura, non verrà raddrizzato.
- **Selezione manuale:** si ottiene un'immagine basata sull'area specificata con le opzioni Contorno. Si consiglia di utilizzare questa opzione solo per processi di scansione che prevedono documenti di pari dimensioni.

**Immagine:** consente di selezionare la parte del documento che si desidera utilizzare per creare l'immagine elettronica.

- **Documento intero:** se si seleziona **Documento: Rileva e raddrizza automaticamente** o **Documento: Rileva automaticamente** o **Documento: Selezione manuale**, viene restituito l'intero documento.
- **Parte del documento:** se si seleziona **Documento: Rileva e raddrizza automaticamente**, si ottiene la parte del documento specificata con le opzioni Contorno.

**Contorno:** consente di selezionare la posizione e il formato da usare per creare l'immagine elettronica. Il contorno viene mostrato nell'area di anteprima.

- **Origine - x, y:**
  - se si seleziona **Documento: Rileva e raddrizza automaticamente**, (x) rappresenta la distanza dal bordo sinistro del documento e (y) la distanza dal bordo superiore dello stesso.
  - se si seleziona **Documento: Selezione manualmente**, (x) rappresenta la distanza tra il bordo sinistro del percorso carta e (y) la distanza dalla prima parte del documento rilevata dallo scanner.
- **Formato (L, A):** se si seleziona **Documento: Rileva e raddrizza automaticamente** o **Documento: Selezione manualmente**, è la larghezza e l'altezza dell'immagine elettronica.

NOTA L'immagine elettronica può risultare più ridotta rispetto a quanto specificato se il contorno oltrepassa l'estremità del documento acquisito.

- **Angolo:** consente di selezionare l'angolo del contorno.
- **Dimensioni predefinite:** fornisce un elenco dei formati carta più comuni. Se si seleziona una voce nell'elenco, si impostano automaticamente le dimensioni del contorno del formato carta specificato. Viene visualizzato **Personalizzato** quando le dimensioni del contorno non corrispondono a quelle presenti nell'elenco.

NOTA È anche possibile regolare il contorno visualizzato nell'area di anteprima con il mouse.

**Bordo:** consente di selezionare l'operazione da eseguire sui bordi dell'immagine elettronica.

- **(nessuno):** l'immagine viene ritagliata ma resta comunque un sottile bordo.
- **Aggiungi:** consente di aggiungere fino a circa 2,54 mm (0,1 pollici) di bordo intorno a tutti i bordi dell'immagine.

NOTA l'opzione è disponibile solo per **Documento: Rileva automaticamente** o **Documento: Selezione manuale**.

- **Rimuovi**: produce un'immagine contenente il solo documento eliminando i bordi residui. È possibile che il bordo residuo sia causato da variazioni in un bordo del documento, ad esempio quando un documento non è perfettamente rettangolare e/o è stato introdotto con pieghe.

#### NOTE

- L'opzione Riempimento bordo immagine nella scheda Miglioramenti può essere utilizzata anche per creare immagini con bordi più nitidi.
- Anche se questa opzione non rimuove una buona parte del bordo residuo, è possibile che una piccola parte del documento vada persa.
- Questa opzione è disponibile solo quando sia **Documento: Rileva e raddrizza automaticamente** che **Immagine: Documento intero** sono selezionate.

**Rotazione post scansione**: consente di selezionare le rotazioni da applicare all'immagine elettronica dopo la scansione.

- **(nessuno)**
- **Automatico**: ciascun documento viene analizzato per determinare le modalità di introduzione nello scanner e l'immagine viene ruotata in base all'orientamento corretto.
- **Automatico - predefinito 90**: ciascun documento viene analizzato per determinare le modalità di introduzione nello scanner e l'immagine viene ruotata in base all'orientamento corretto. Se lo scanner non è in grado di determinare il tipo di alimentazione per il documento, l'immagine verrà ruotata di 90 gradi.
- **Automatico - predefinito 180**: ciascun documento viene analizzato per determinare le modalità di introduzione nello scanner e l'immagine viene ruotata in base all'orientamento corretto. Se lo scanner non è in grado di determinare il tipo di alimentazione per il documento, l'immagine verrà ruotata di 180 gradi.
- **Automatico - predefinito 270**: ciascun documento viene analizzato per determinare le modalità di introduzione nello scanner e l'immagine viene ruotata in base all'orientamento corretto. Se lo scanner non è in grado di determinare il tipo di alimentazione per il documento, l'immagine verrà ruotata di 270 gradi.
- **90, 180, 270 gradi**: la quantità di rotazione applicata.

Nell'esempio seguente viene dimostrato come tali impostazioni influiscono su un documento introdotto in orizzontale:

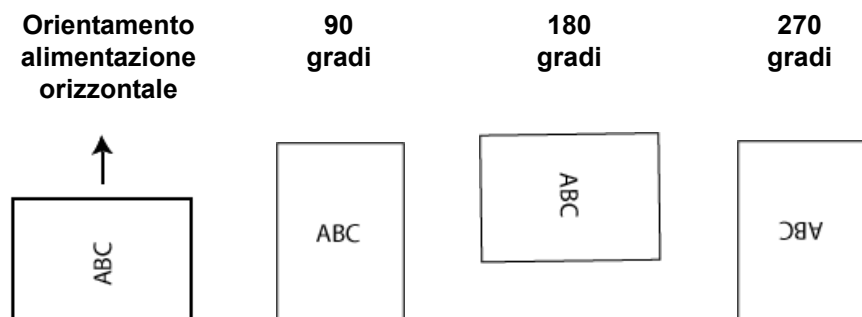

## Scheda Regolazioni: bianco e nero

Le opzioni disponibili nella scheda Regolazioni dipendono dalla selezione effettuata in *Acquisisci come* nella scheda Generale. Le seguenti opzioni si basano sulla selezione di una delle voci *Scansiona come* di **Bianco e nero**.

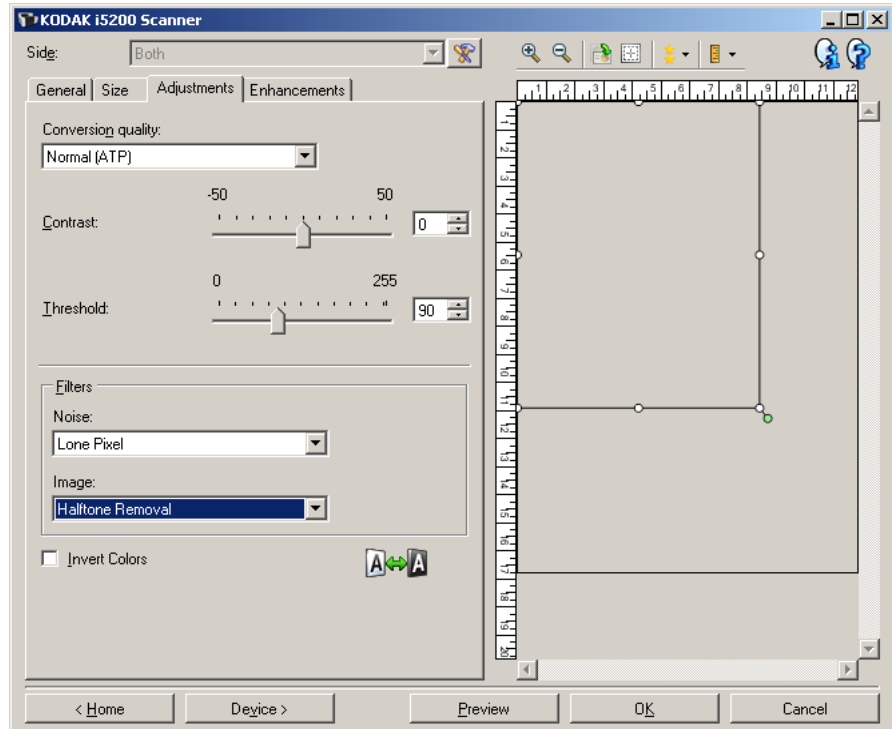

**Qualità conversione:** queste impostazioni influiscono sul modo in cui lo scanner analizza una versione in scala di grigi del documento utilizzata per produrre l'immagine elettronica in bianco e nero.

- **Best - Intelligent QC:** esegue la stessa analisi di **Best** con l'aggiunta di Intelligent QC (Quality Control - controllo qualità). Per i documenti più complessi, viene prodotta la versione in scala di grigi del documento, che consente il controllo finale sulla qualità dell'immagine all'interno del software applicativo.

NOTA Questa opzione è disponibile solo nel software *Kodak Capture Pro*. Per ulteriori informazioni, consultare la documentazione del software.

- **Migliore (iThresholding):** lo scanner analizza ciascun documento per produrre la qualità dell'immagine migliore. Tale opzione consente di acquisire documenti misti di qualità varia (ad esempio, testo sbiadito, sfondi ombreggiati, sfondi colorati) e durante la scansione con gruppi uniformi di documenti.
- **Normale (ATP - Adaptive Threshold Processing):** consente di determinare le impostazioni ottimali per produrre la qualità dell'immagine desiderata. Tale opzione funziona meglio durante la scansione con gruppi uniformi di documenti. Inoltre, è possibile utilizzare questa opzione se si riscontrano problemi con documenti, ad esempio se non si è in grado di individuare un'impostazione di *Contrasto* per *Best* (Ottima) che produce la qualità desiderata.

- **Bozza (fissa):** consente di selezionare la soglia in scala di grigi utilizzata per determinare se un pixel è bianco o nero. Questa opzione funziona meglio con documenti ad alto contrasto.

**Contrasto:** consente di accentuare o meno la nitidezza di un'immagine. Se si diminuisce tale impostazione, la nitidezza e le distorsioni nell'immagine verranno ridotte. Se si aumenta tale impostazione, l'immagine risulterà più chiara e verranno messe in evidenza le informazioni chiare. L'opzione può variare da **-50** a **50**. Il valore predefinito è 0.

NOTA l'opzione è disponibile solo per *Qualità conversione: Elevata* e *Qualità conversione: Normale*.

**Soglia:** consente di controllare il livello in cui il pixel è considerato bianco o nero. Se si diminuisce tale impostazione, l'immagine apparirà più luminosa e potrà essere utilizzata per attenuare le distorsioni dello sfondo. Se si aumenta tale impostazione, l'immagine apparirà più scura e potrà essere utilizzata per cogliere informazioni chiare. I valori di soglia sono compresi tra 0 e 255. Il valore predefinito è 90.

NOTA l'opzione è disponibile solo per *Qualità conversione: Normale* e *Qualità conversione: Bozza*.

## Filtri

### • Rumore

- **(nessuno)**
- **Singolo pixel:** consente di ridurre le distorsioni casuali convertendo in bianco un singolo pixel nero se è circondato completamente da pixel bianchi o convertendo in nero un singolo pixel bianco se è circondato completamente da pixel neri.
- **Regola di maggioranza:** consente di impostare ogni pixel in base ai pixel contigui. Il pixel diventerà bianco se la maggior parte dei pixel contigui sono bianchi e viceversa.

### • Immagine

- **(nessuno)**
- **Rimozione mezzitoni:** consente di ottimizzare il testo a matrice di punti e le immagini composte da schermi a mezzi toni (ad esempio foto di quotidiani).

**Inverti colori:** consente di selezionare le modalità di memorizzazione dei pixel neri nell'immagine. Per impostazione predefinita, i pixel neri vengono memorizzati come neri e i pixel bianchi come bianchi. Selezionare questa opzione se si desidera che i pixel neri vengano memorizzati come bianchi e i pixel bianchi come neri.

## Scheda Regolazioni: colore/scala di grigi

Le opzioni disponibili nella scheda Regolazioni dipendono dalla selezione effettuata in *Acquisisci come* nella scheda Generale. Le seguenti opzioni si basano sulla selezione di una delle voci *Acquisisci come* del menu **Colore** o **Scala di grigi**.

**NOTA** La maggior parte delle opzioni è dotata di impostazioni aggiuntive. Queste impostazioni saranno visibili soltanto quando l'opzione è attivata. Se tutte le impostazioni non si adattano allo schermo, verrà visualizzata una barra di scorrimento che consentirà l'accesso a tutte le impostazioni.

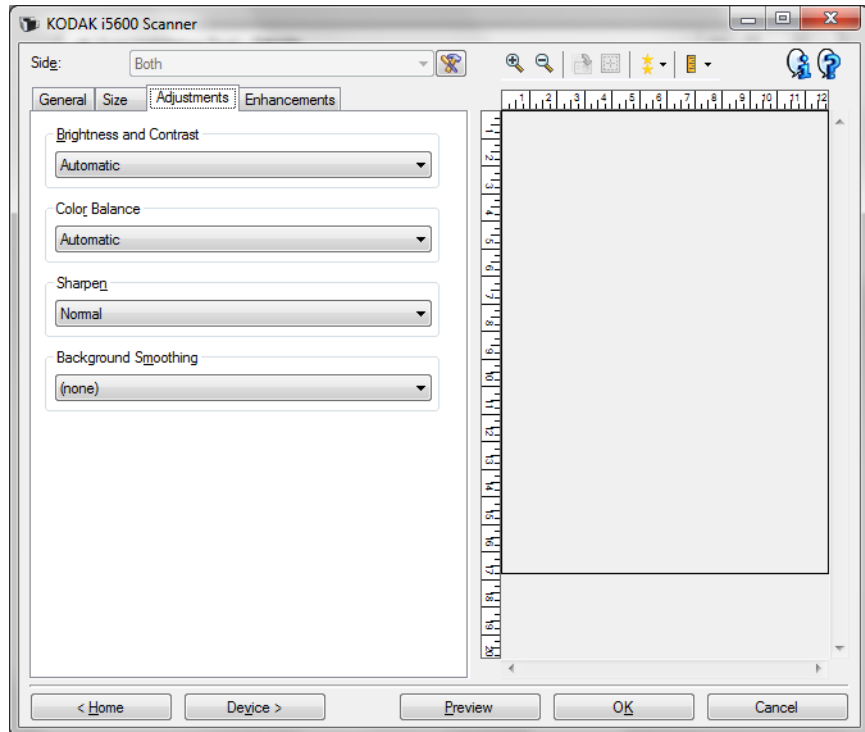

### Programma "Brightness and Contrast"

- **(Nessuno)**
- **Automatico:** regola automaticamente ciascuna immagine.
- **Manuale:** consente di impostare valori specifici che verranno utilizzati per tutte le immagini:
  - **Luminosità:** consente di modificare la quantità di bianco nell'immagine a colori o in scala di grigi. I valori possono variare da **-50** a **50**.
  - **Contrasto:** consente di accentuare o meno la nitidezza dell'immagine. I valori possono variare da **-50** a **50**.

## Bilanciamento del colore

- **(Nessuno)**
- **Automatico**: regola lo sfondo bianco per ciascun documento in perfettamente bianco. Questa opzione compensa le variazioni che avvengono tra diverse grammature e marchi di carta. Non è consigliato per l'utilizzo con fotografie.
- **Automatico - avanzato**: per gli utenti avanzati che desiderano regolare ulteriormente l'opzione **Automatico**.
  - **Aggressività**: consente di regolare la misura della variazione. Aumentare questo valore può essere utile per i documenti ingialliti a causa del tempo. I valori possono variare da **-2 a 2**.
- **Manuale**: consente di impostare valori specifici che verranno utilizzati per tutte le immagini:
  - **Rosso**: modifica la quantità di rosso nell'immagine a colori. I valori possono variare da **-50 a 50**.
  - **Blu**: modifica la quantità di blu nell'immagine a colori. I valori possono variare da **-50 a 50**.
  - **Verde**: modifica la quantità di verde nell'immagine a colori. I valori possono variare da **-50 a 50**.

NOTA Il bilanciamento del colore non è disponibile per le immagini in scala di grigi.

**Nitidezza**: aumenta il contrasto dei bordi all'interno dell'immagine.

- **(Nessuno)**
- **Normale**
- **Alta**
- **Esagerato**

**Uniformità sfondo**: se si utilizza questa opzione per documenti o moduli con colori di sfondo, si otterranno immagini con un colore di sfondo più uniforme. consentendo di migliorare la qualità delle immagini ed eventualmente di ridurre le dimensioni dei file.

- **(nessuno)**
- **Automatico**: uniforma fino a tre colori di sfondo.
- **Automatico - avanzato**: per gli utenti avanzati che desiderano regolare ulteriormente l'opzione **Automatico**.
  - **Aggressività**: consente di regolare l'estensione che determina gli sfondi. I valori possono variare da **-10 a 10**.

## Scheda Miglioramenti

Le opzioni disponibili nella scheda Regolazioni dipendono dalla selezione effettuata in *Acquisisci come* nella scheda Generale.

**NOTA** la maggior parte delle opzioni è dotata di impostazioni aggiuntive. Queste impostazioni saranno visibili soltanto quando l'opzione è attivata. Se tutte le impostazioni non si adattano allo schermo, verrà visualizzata una barra di scorrimento che consentirà l'accesso a tutte le impostazioni.

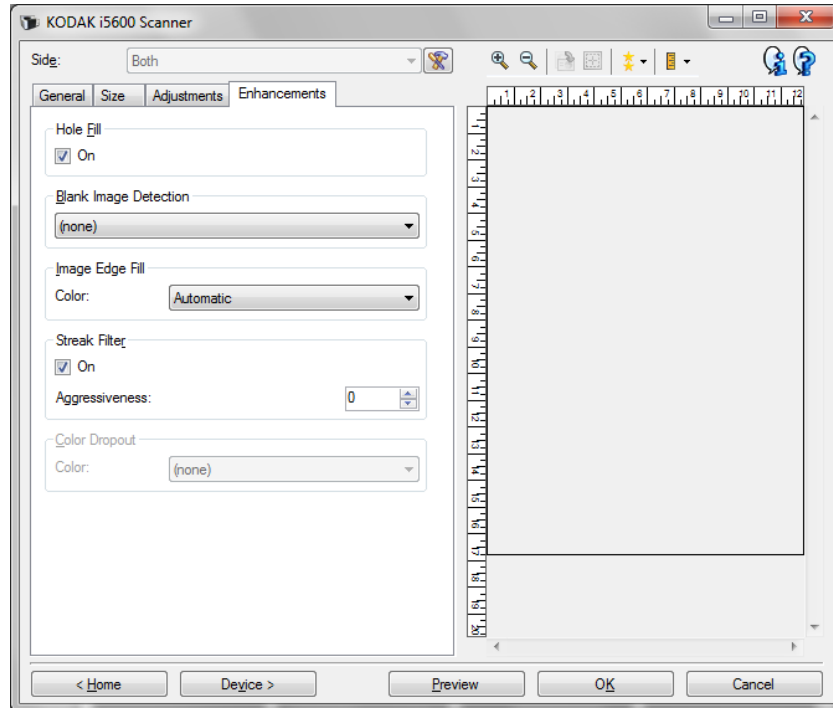

**Riempimento fori:** consente di riempire i fori intorno ai contorni del documento. I tipi di fori riempiti includono: rotondo, rettangolare e di forma irregolare (ad es. a doppia punzonatura o con un lieve strappo probabilmente verificatosi dopo che il documento è stato rimosso da una legatrice). Selezionando **Attivato**, verrà attivato il riempimento fori.

**Rilevamento immagine vuota:** consente di configurare lo scanner in modo da non inviare immagini vuote all'applicazione di scansione.

- **(Nessuno):** tutte le immagini vengono inviate all'applicazione di scansione.
- **Basata sul contenuto del documento:** le immagini verranno considerate vuote in base al contenuto del documento all'interno dell'immagine.

**NOTA** la funzione Rilevamento di immagine vuota in base al contenuto è stata migliorata nel Firmware 3.12.1 (e superiore) dello scanner per permettere un rilevamento migliore delle pagine con poco testo. La funzione migliorata può determinare differenze tra pochi caratteri su una pagina. Dato che questa funzione è più sensibile, è necessario aumentare il valore della percentuale di contenuto nel caso in cui siano state cancellate immagini che non si desidera cancellare. Per esempio, un'impostazione del 5% equivale a 12-13% con la funzione migliorata.



- **Quantità di contenuto:** consente di selezionare la quantità massima di contenuto che lo scanner considererà come vuota. Le immagini con contenuto al di sopra di tale valore vengono considerate non vuote e inviate all'applicazione di scansione. I valori possono variare da 0 a 100 percento.

- : in *Quantità di contenuto*, sarà inserita la quantità di contenuto presente nell'immagine di anteprima. Se si dispone di un documento esemplificativo vuoto, ad esempio un foglio bianco con intestazione, è possibile utilizzarlo per definire l'impostazione per Quantità di contenuto, ovvero per eseguire una scansione di anteprima, fare clic su questo pulsante e regolare la Quantità di contenuto in base alle esigenze.

NOTA Questa opzione è disponibile solo quando è presente un'immagine di anteprima.

- **Basata su dimensione:** le immagini vengono considerate vuote in base alla dimensione dell'immagine che verrebbe inviata all'applicazione di scansione, ovvero dopo l'applicazione di tutte le altre impostazioni.
  - **Dimensioni immagine finale:** consente di selezionare le dimensioni minime delle immagini per evitare che lo scanner le consideri vuote. Le immagini al di sotto di tale valore saranno considerate vuote e non saranno inviate all'applicazione di scansione. I valori sono compresi tra **1** e **1000** KB (1 KB corrisponde a 1024 byte).

**Riempimento bordo immagine:** consente di riempire i bordi dell'immagine elettronica finale coprendo l'area con il colore specificato.

- **Colore:**
  - **(Nessuno)**
  - **Automatico:** lo scanner riempie automaticamente il bordo dell'immagine utilizzando il colore attorno all'immagine.
  - **Automatico - strappi inclusi:** in aggiunta al riempimento dei bordi, lo scanner riempie gli strappi lungo il bordo del documento.
  - **Bianco**
  - **Nero**
- **Corrispondenza di tutti i lati:** quando attivata, tutti i lati vengono riempiti in egual misura. Questa opzione è disponibile soltanto per **Bianco e nero**.
- **Superiore:** determina la quantità di riempimento del bordo superiore.
- **Sinistra/Destra:** l'opzione a sinistra determina la quantità di riempimento del bordo sinistro e l'opzione a destra determina la quantità di riempimento del bordo destro.
- **Inferiore:** determina la quantità di riempimento del bordo inferiore.

NOTE

- Le opzioni **Superiore**, **Sinistra/Destra** e **Inferiore** non sono disponibili quando è attivata l'opzione *Corrispondenza di tutti i lati*.

- Quando si utilizza **Riempimento bordo immagine**, assicurarsi di non immettere un valore troppo elevato, poiché si potrebbero ricoprire dati dell'immagine utili.

Questa opzione non si applica all'anteprima immagine.

**Filtro delle strisce:** consente di configurare lo scanner per filtrare le strisce verticali dalle immagini. Le strisce sono linee che possono apparire in un'immagine e non fanno parte del documento originale. Le strisce possono essere dovute ad agenti contaminanti (ad es. sporcizia, polvere o margini logorati) o dalla mancata osservanza delle procedure di pulizia per lo scanner.

- **Attivato:** attiva il filtro strisce.
- **Aggressività:** consente di regolare l'estensione alla quale le strisce vengono filtrate. I valori possono variare da -2 a 2. Il valore predefinito è 0.

NOTA La selezione nel campo *Tipo documento* della scheda Generale influenza il filtro delle strisce. Lo scanner utilizza questo campo per stabilire in che modo i dati sotto la striscia vengono ricostruiti quando si rimuove una striscia da un'immagine. Si consiglia di selezionare **Testo** o **Testo con grafica**, durante la scansione di documenti con solo testo o con immagini a bassa risoluzione, per assicurare la massima qualità nell'elaborazione delle immagini.

**Filtraggio colore:** consente di eliminare lo sfondo di un modulo in modo da includere solo i dati inseriti nell'immagine elettronica (ad esempio, rimozione delle righe e delle caselle del modulo). Per le immagini in bianco e nero, queste impostazioni influiscono sulla versione in scala di grigi del documento che lo scanner analizza per produrre l'immagine elettronica.

- **Colore:** consente di selezionare il colore di filtraggio desiderato.
  - **(Nessuno)**
  - **Multiplo:** consente di filtrare colori diversi dalle sfumature grigie (ad es. inchiostro di colore nero o blu scuro). Questa funzione permette di eseguire un'analisi del colore per ogni immagine acquisita e di filtrare fino a 5 colori diversi. I singoli colori possono essere uno qualsiasi tra più di 16 milioni di colori. Utilizzare la barra di scorrimento *Aggressività* per regolare il colore. Questa funzione analizza ogni pagina acquisita. Non è necessario selezionare il colore o i colori da filtrare. **L'opzione Multiplo** è disponibile per l'output in scala di grigi.
  - **Predominante:** consente di filtrare il colore predominante. Utilizzare questa opzione anche se tutti i moduli sono dello stesso colore, in quanto mette a disposizione una gamma più ampia di singoli colori. Questa opzione rappresenta, inoltre, la scelta ideale se si dispone di diversi moduli, ognuno con uno schema di colore, perché consente di combinare i moduli in un unico batch.
  - **Rosso**
  - **Verde**
  - **Blu**

- **Aggressività:** consente di regolare l'estensione alla quale i colori vengono filtrati. I valori possono variare da **-10** a **10**. Il valore predefinito è 0. *Questa opzione è disponibile soltanto quando il colore è impostato su **Multiplo** o **Predominante**.*

**NOTE**

- Tutte le opzioni di filtraggio colore sono disponibili quando l'opzione *Acquisisci come* è impostata su **Bianco e nero**.
- Le opzioni **Rosso**, **Verde** e **Blu** sono disponibili per la scansione in scala di grigi.
- Il filtraggio dei colori non è disponibile per la scansione a colori.

I valori Pantone rosso, verde e blu riportati di seguito dovrebbero garantire buone prestazioni di filtraggio.

Questi valori sono stati definiti utilizzando la Guida ai colori di Pantone Matching System® standard (carta non patinata, retino a 175 righe). Se lo sfondo del documento che si sta utilizzando non è bianco lucido, i risultati potrebbero differire leggermente. Si consiglia di utilizzare l'opzione *iThresholding*. Se con l'opzione *iThresholding* non si ottengono risultati di filtraggio colore accettabili, l'impostazione relativa alla qualità di conversione ATP assicura un maggior controllo della binarizzazione.

Di seguito, viene riportato un elenco di colori che possono essere utilizzati con le opzioni di filtraggio rosso, verde e blu.

**Filtraggio elettronico del colore RGB per scanner serie i5000, versione firmware 3.09.01**

**Filtraggio del rosso**

144U	150U	151U	1485U	1495U	1505U	Orange 021 U	156U
157U	158U	1555U	1565U	1575U	1585U	162U	163U
164U	165U	1625U	1635U	1645U	1655U	169U	170U
171U	172U	176U	177U	178U	Warm Red U	179U	1765U
1775U	1785U	1788U	1767U	1777U	1787U	Red 032 U	182U
183U	184U	185U	186U	189U	190U	191U	192U
1895U	1905U	1915U	1925U	196U	197U	198U	199U
200U	203U	204U	205U	206U	210U	211U	212U
213U	217U	218U	219U	Rubine Red U	223U	224U	225U
226U	230U	231U	232U	Rhodimine Red U	236U	237U	238U
239U	240U	2365U	2375U	2385U	2395U	2405U	243U
244U	245U	246U	247U	250U	251U	252U	Purple U
253U	256U	257U	2562U	2572U	2582U	2563U	2573U
2567U	263U	264U	2635U	2645U	236U	2365U	2375U
243U	244U	245U	250U	251U	256U	257U	2562U
2572U	2582U	2563U	2567U	263U	264U	2635U	2645U
1375U							

### Filtraggio del verde

106U	107U	108U	109U	113U	114U	115U	120U
121U	122U	1205U	1215U	127U	134U	135U	1345U
148U	317U	3245U	331U	332U	333U	337U	3375U
3385U	3395U	344U	345U	351U	352U	353U	358U
359U	360U	365U	366U	367U	368U	372U	373U
374U	375U	376U	379U	380U	381U	382U	386U
387U	388U	389U	390U	393U	394U	395U	396U
397U	3935U	3945U	3955U	3965U	317U	3294U	

### Filtraggio del blu

317U	3245U	236U	2365U	2375U	243U	244U	245U
250U	251U	256U	257U	2562U	2572U	2582U	2563U
2567U	263U	264U	2635U	2645U	236U	2365U	2375U
243U	244U	245U	250U	251U	256U	257U	2562U
2572U	2582U	2563U	2567U	263U	264U	265U	266U
2635U	2645U	2655U	270U	271U	272U	2705U	2715U
2725U	2706U	2716U	2726U	2707U	2717U	2727U	2708U
2718U	2728U	277U	278U	279U	283U	284U	285U
290U	291U	292U	293U	2905U	2915U	2925U	2935U
297U	298U	299U	300U	2975U	2985U	2995U	3005U
304U	305U	306U	Process Blue U	310U	311U	312U	313U
3105U	3115U	3125U	317U	318U	319U	324U	3242U
3252U	3245U						

# Impostazioni avanzate immagine

## Scheda Avanzate

L'icona Impostazione avanzata delle immagini è situata nella parte superiore della finestra Impostazioni immagine, accanto alla casella con l'elenco a tendina *Lato*.

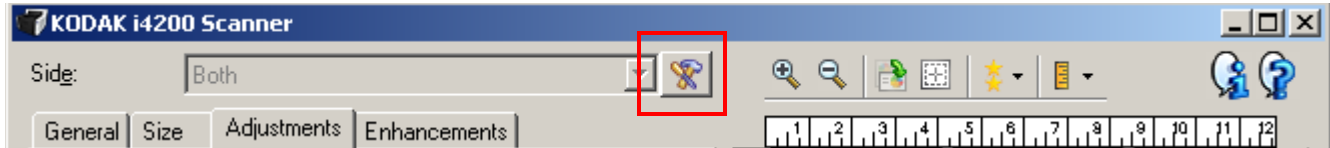

Quando si seleziona l'icona per l'impostazione avanzata delle immagini, viene visualizzata la scheda Avanzate.

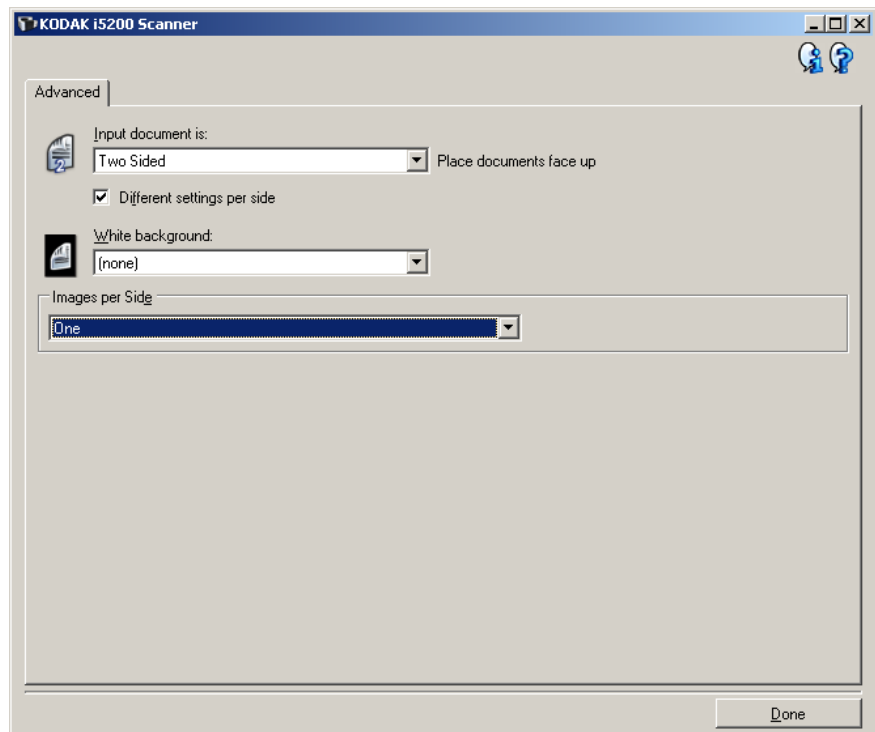

**Documento di input:** selezionare **Fronte-retro**, **Un lato - fronte** o **Un lato - retro**, a seconda del lato da configurare.

**Impostazioni diverse per lato:** per impostazione predefinita, le impostazioni selezionate vengono applicate a entrambe le facciate dell'immagine. Attivare questa opzione se si desidera scegliere impostazioni diverse di elaborazione delle immagini per ciascun lato del documento da acquisire. Se, ad esempio, si desidera che il lato anteriore sia a colori e che quello posteriore sia in bianco e nero, in primo luogo accertarsi di aver selezionato l'opzione **Fronte-retro** dall'elenco a discesa *Documento di input*, quindi selezionare la casella di controllo *Impostazioni diverse per lato*.

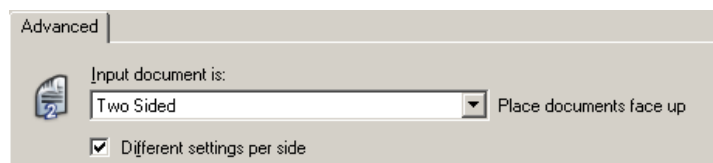

Al termine della suddetta operazione, l'opzione *Lato* nella finestra Impostazioni immagine non sarà più inattiva e si potranno selezionare impostazioni diverse per ciascun lato. Una volta attivata l'opzione **Impostazioni diverse per lato**, le selezioni iniziali verranno applicate solo alla facciata anteriore del documento da acquisire. Dopo aver effettuato le selezioni per il lato anteriore, utilizzare l'opzione *Lato* per selezionare il retro del documento e configurare le impostazioni da applicare alla facciata posteriore.

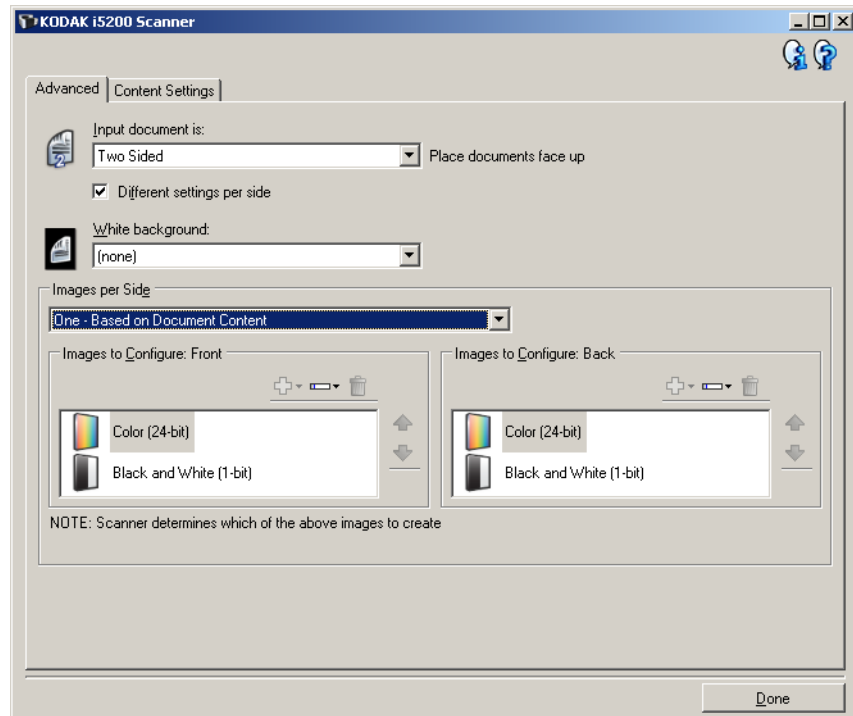

**Sfondo bianco:** una volta azionato, indica quali lati del documento appariranno in bianco invece che nero quando non è presente carta.

- **(Nessuno):** utilizza lo sfondo nero per i lati anteriore e posteriore.
- **Entrambi i lati:** utilizza lo sfondo bianco per i lati anteriore e posteriore.
- **Solo fronte:** utilizza soltanto lo sfondo bianco per il lato anteriore, mentre nel lato posteriore viene visualizzato il colore nero. Questa opzione è disponibile soltanto se l'opzione **Documento di input** è impostata su *Fronte-retro* e l'opzione **Impostazioni diverse per lato** è attivata o se l'opzione **Documento di input** è impostata su *Un lato - fronte*.
- **Solo retro:** utilizza soltanto lo sfondo bianco per il lato posteriore, mentre nel lato anteriore viene visualizzato il colore nero. Questa opzione è disponibile soltanto se l'opzione **Documento di input** è impostata su *Fronte-retro* e l'opzione **Impostazioni diverse per lato** è attivata o se l'opzione **Documento di input** è impostata su *Un lato - retro*.

Di seguito, sono riportati alcuni esempi in cui è utile impiegare lo sfondo bianco:

- Se durante la scansione di documenti non rettangolari, nell'immagine finale si desidera che l'area all'esterno del documento sia bianca e non nera.

- Se durante la scansione di carta ultraleggera o sottile, con la stampa su un lato, non si desidera che lo sfondo nero si distribuisca lungo il documento e compaia nell'immagine finale.

**Immagini per lato:** indica il numero di immagini che verranno create dallo scanner per un lato in base alle selezioni effettuate.

- **Una:** consente di creare un'immagine.
- **Un'immagine nel contenuto del documento:** consente di rilevare automaticamente se il documento è a colori/in scala di grigi o in bianco e nero.
- **Un'immagine basata su patch di commutazione:** consente di rilevare, tramite un documento contenente patch di commutazione, se il documento è a colori/in scala di grigi o in bianco e nero.
- **Multiple:** consente di creare più immagini con lo scanner.

NOTA Se si seleziona **Un'immagine nel contenuto del documento** mediante l'opzione *Immagini per lato*, viene visualizzata la scheda Impostazioni contenuto.

**Immagini da configurare:** indica quali immagini elettroniche è necessario configurare.

NOTA Tale funzione è disponibile unicamente se si seleziona **Una** dall'opzione *Immagini per lato*. Per le procedure su come configurare le opzioni avanzate, consultare le sezioni indicate di seguito:

- *Creazione di immagini a colori/in scala di grigi o in bianco e nero basate sul contenuto dei documenti, Esempio 1.*
- *Creazione di più immagini per ciascun lato di un documento, Esempio 2.*
- *Creazione di impostazioni diverse per ciascun lato di un documento, Esempio 3.*

Quando disponibili, utilizzare le frecce Su e Giù per selezionare l'ordine di invio delle immagini dallo scanner all'applicazione di scansione.

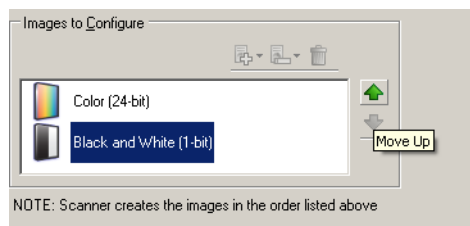

### Pulsanti della barra degli strumenti

	<b>Aggiungi:</b> consente di aggiungere un tipo di immagine in fondo all'elenco di configurazione.
	<b>Cambia:</b> consente di modificare il tipo di immagine attualmente selezionato.
	<b>Elimina:</b> consente di rimuovere il tipo di immagine selezionato.

**Chiudi:** consente di tornare alla finestra Impostazioni immagine.

## Scheda Impostazioni contenuto

Le opzioni presenti nella scheda Impostazioni contenuto possono essere utilizzate sia per processi solo fronte che fronte-retro.

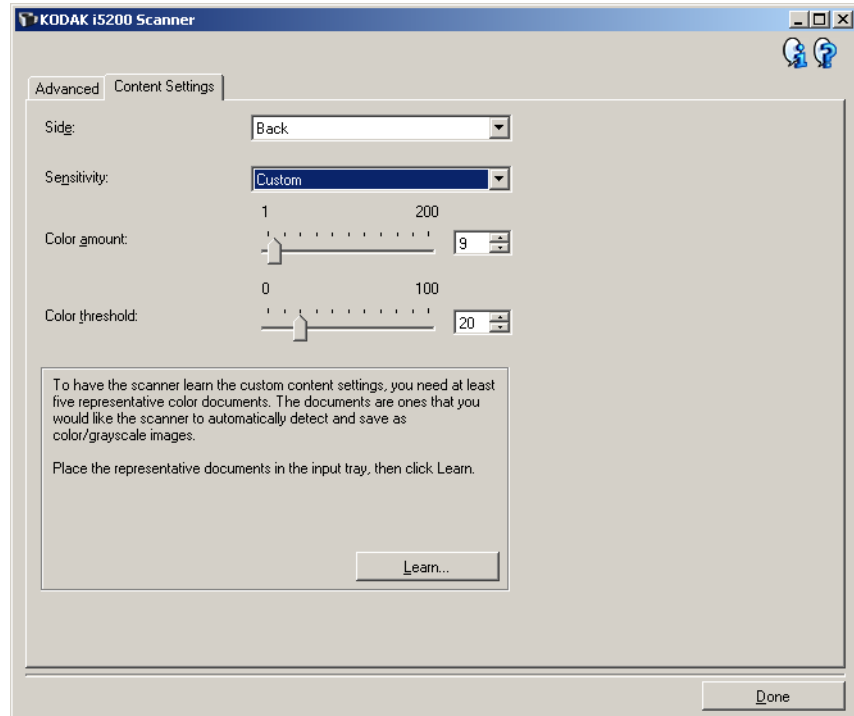

**Lato:** determina il lato al quale vengono applicate le impostazioni relative alla sensibilità. Questa opzione è disponibile solo se **Impostazioni diverse per lato** è selezionata nella scheda Avanzate.

### Sensibilità

- **Bassa:** i documenti richiedono solo un po' di colore affinché vengano salvati come immagini a colori/in scala di grigi. Questa opzione viene utilizzata per l'acquisizione di documenti costituiti principalmente da testo nero con piccoli loghi o che contengono poco testo evidenziato o piccole fotografie a colori.
- **Media:** si applica a documenti che richiedono più colore rispetto all'opzione descritta sopra, prima che essi vengano salvati come immagini a colori/in scala di grigi.
- **Alta:** si applica a documenti che richiedono più colore rispetto all'opzione Medio, prima che essi vengano salvati come immagini a colori/in scala di grigi. Questa opzione viene utilizzata per distinguere i documenti che contengono fotografie a colori di medie e grandi dimensioni da quelli costituiti completamente da testo nero. Affinché le fotografie dai colori neutri vengano acquisite in modo corretto, potrebbe essere necessario regolare i valori relativi alla *Soglia colore* o alla *quantità di colore*.



- **Personalizzata:** consente di regolare manualmente la *Quantità di colore* e/o la *Soglia colore*.

NOTA Quando si impostano i valori della Sensibilità, si consiglia di iniziare con l'opzione **Media** e acquisire un set di processi tipico. Se vengono restituiti troppi documenti a colori/in scala di grigi rispetto a quelli in bianco e nero, impostare l'opzione **Alta** ed eseguire nuovamente il processo. Se vengono restituiti pochi documenti a colori/in scala di grigi rispetto a quelli in bianco e nero, impostare l'opzione **Bassa** ed eseguire nuovamente il processo. Se nessuna delle opzioni produce il risultato desiderato, selezionare **Personalizzata** per regolare manualmente la *Quantità di colore* e/o la *Soglia colore*. **Personalizzata** consente inoltre l'accesso alla modalità *Apprendimento* che fornisce allo scanner un metodo di analisi dei documenti e delle impostazioni consigliate.

**Quantità di colore:** la quantità di colore necessaria in un documento prima che esso venga salvato come a colori o in scala di grigi. Con l'aumentare del valore della *quantità di colore*, sono necessari più pixel. I valori validi sono compresi tra **1** e **200**.

**Soglia colore:** la soglia o la saturazione del colore (ovvero, azzurro rispetto a blu) in cui un dato colore viene incluso nel calcolo della quantità di colore. Un valore più elevato indica che è necessario un colore più intenso. I valori validi sono compresi nell'intervallo tra **0** e **100**.

**Apprendimento:** consente di calcolare le impostazioni in base a documenti a colori rappresentativi acquisiti. Prima di selezionare **Apprendimento**, collocare almeno 5 documenti a colori esemplificativi nel vassoio elevatore di entrata. I documenti verranno acquisiti e analizzati per determinare la *Quantità di colore* desiderata.

NOTA I dispositivi di scorrimento relativi alla *Quantità di colore* e alla *Soglia colore* verranno aggiornati automaticamente. Se tali valori non producono i risultati desiderati per il set di lavori, potrebbe essere necessario regolare manualmente la *Soglia colore*.

## Creazione di immagini a colori/in scala di grigi o in bianco e nero basate sul contenuto dei documenti Esempio 1

Nell'esempio seguente, si deve configurare una sessione di scansione di documenti misti a colori e in bianco e nero contenenti informazioni su entrambi i lati. Inoltre, si deve rilevare se la pagina è a colori o meno e quindi ottenere un'immagine a colori o in bianco in nero basata su tali informazioni.

1. Selezionare un **collegamento alle impostazioni** dalla finestra principale dello scanner *Kodak* la cui descrizione corrisponda quanto più possibile all'output desiderato.
2. Selezionare **Impostazioni** per visualizzare la finestra Impostazioni immagine.
3. Selezionare l'icona **Impostazioni avanzate immagine** nella finestra Impostazioni immagine per visualizzare la scheda Avanzate.
4. Selezionare **Documento in ingresso è: Fronte-retro**.
5. Selezionare **Immagini per lato: Un'immagine nel contenuto del documento**.

NOTA L'area *Immagini da configurare* verrà visualizzata nella scheda Avanzate e conterrà un elemento immagine a colori e uno in bianco e nero. Si visualizzerà anche la scheda Impostazioni contenuto.

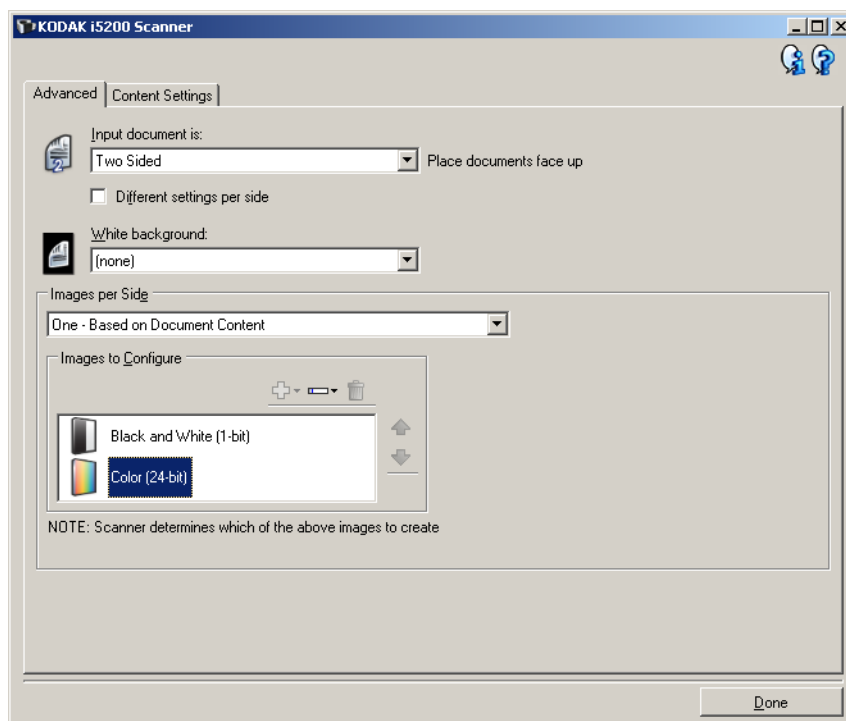

6. Se si desidera un'immagine in scala di grigi anziché una a colori, quando vengono rilevati colori a sufficienza nel documento:
  - accertarsi che *Colore (24 bit)* sia selezionato
  - selezionare **Cambia** per visualizzare un elenco di opzioni
  - selezionare **Scala di grigi**

7. Passare alla scheda **Impostazioni contenuto**.

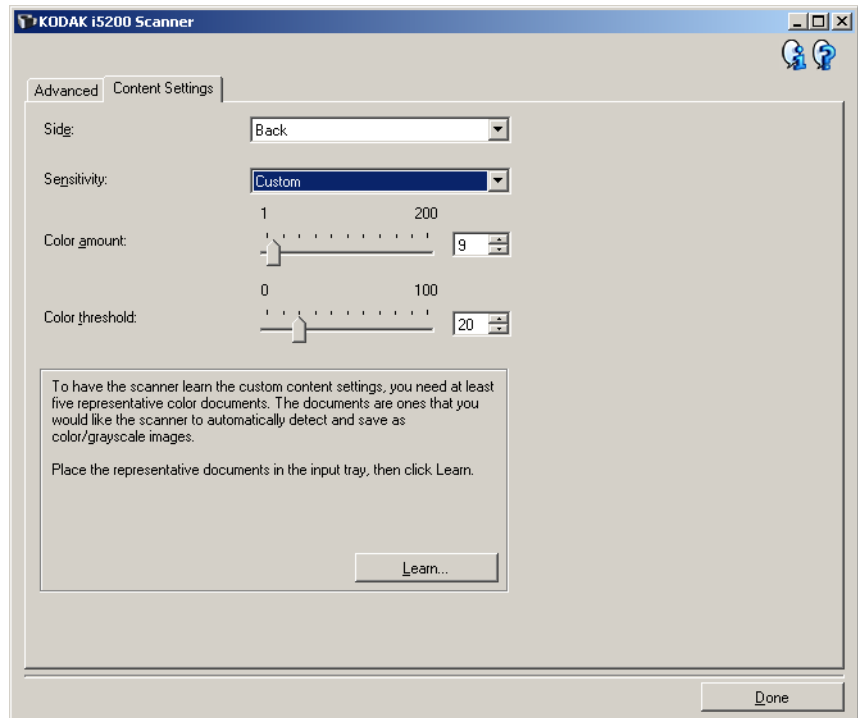

8. Selezionare un'opzione della **Sensibilità**.

9. Selezionare **Fine** per tornare alla finestra Impostazioni dell'immagine.

NOTA L'opzione *Lato* disporrà ora di due voci: **Entrambi: Colore a 24 bit** e **Entrambi: Bianco e nero a 1 bit**.

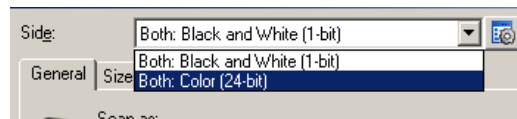

10. Selezionare **Lati: Entrambi: Colore (24 bit)**.

NOTA Apportare eventuali ulteriori regolazioni alle impostazioni dell'immagine a colori nelle altre schede della finestra Impostazioni immagine.

11. Selezionare **Lati: Entrambi: Bianco e nero (1 bit)**.

NOTA Apportare eventuali ulteriori regolazioni alle impostazioni dell'immagine in bianco e nero nelle altre schede della finestra Impostazioni immagine.

12. Al termine, selezionare **Home** per tornare alla finestra principale dello scanner *Kodak*, quindi selezionare **Salva** per salvare le selezioni relative al collegamento.

## Creazione di più immagini per ciascun lato di un documento, Esempio 2

Nell'esempio seguente, si deve configurare una sessione di scansione con documenti contenenti informazioni su entrambi i lati e si deve produrre un'immagine a colori e una in bianco e nero per ogni lato di ciascun documento.

1. Selezionare un **collegamento alle impostazioni** dalla finestra principale dello scanner *Kodak* la cui descrizione corrisponda quanto più possibile all'output desiderato.
2. Selezionare **Impostazioni** per visualizzare la finestra Impostazioni immagine.
3. Selezionare l'icona **Impostazioni avanzate immagine** nella finestra Impostazioni immagine per visualizzare la scheda Avanzate.
4. Selezionare **Documento in ingresso è Fronte-retro**.
5. Selezionare **Immagini per lato: Multiple**.

NOTA L'area *Immagini da configurare* verrà visualizzata nella scheda Avanzate e conterrà un elemento immagine a colori e uno in bianco e nero.

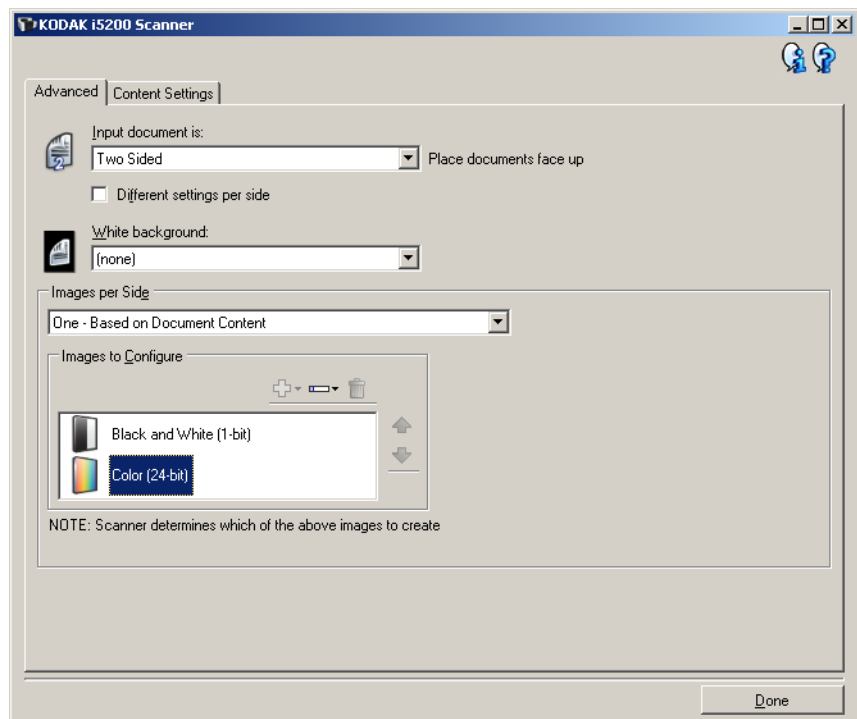

6. Se si desidera un'immagine in scala di grigi anziché una a colori, quando vengono rilevati colori a sufficienza nel documento:
  - accertarsi che *Colore (24 bit)* sia selezionato
  - selezionare **Cambia** per visualizzare un elenco di opzioni
  - selezionare **Scala di grigi**

7. Per impostazione predefinita, verrà prodotta prima un'immagine a colori/in scala di grigi e inviata all'applicazione di scansione, quindi l'immagine in bianco e nero. Se si desidera produrre e inviare per prima l'immagine a colori:
- accertarsi che *Bianco e nero (1 bit)* sia selezionato.
  - selezionare **Sposta su** per collocare l'immagine in bianco e nero come prima dell'elenco.

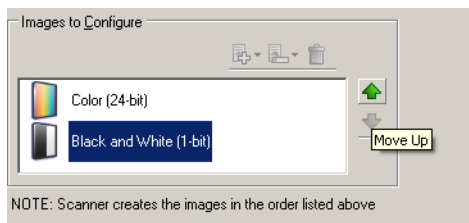

8. Selezionare **Fine** per tornare alla finestra Impostazioni dell'immagine.

NOTA L'opzione *Lato* disporrà ora di due voci: **Entrambi: Colore a 24 bit** e **Entrambi: Bianco e nero a 1 bit**.

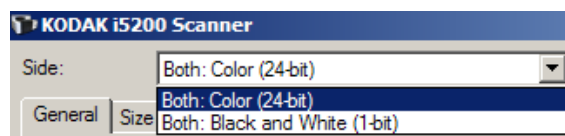

9. Selezionare **Lati: Entrambi: Colore (24 bit)**.

NOTA Apportare eventuali ulteriori regolazioni alle impostazioni dell'immagine a colori nelle altre schede della finestra Impostazioni immagine.

10. Selezionare **Lati: Entrambi: Bianco e nero (1 bit)**.

NOTA Apportare eventuali ulteriori regolazioni alle impostazioni dell'immagine in bianco e nero nelle altre schede della finestra Impostazioni immagine.

11. Al termine, selezionare **Home** per tornare alla finestra principale dello scanner *Kodak*, quindi selezionare **Salva** per salvare le selezioni relative al collegamento.

### Creazione di impostazioni diverse per ciascun lato di un documento, Esempio 3

Nel seguente esempio, si deve configurare un flusso di documenti fronte-retro con il lato anteriore a colori e quello posteriore in bianco e nero.

1. Se non si è ancora selezionata la scheda Avanzate:
  - Selezionare un **collegamento alle impostazioni** dalla finestra principale dello scanner *Kodak* la cui descrizione corrisponda quanto più possibile all'output desiderato.
  - Selezionare **Impostazioni** per visualizzare la finestra Impostazioni immagine.
  - Selezionare l'icona **Impostazioni avanzate immagine** nella finestra Impostazioni immagine per visualizzare la scheda Avanzate.
2. Selezionare **Documento in ingresso è Fronte-retro**.
3. Attivare l'opzione **Impostazioni diverse per lato**.
4. Selezionare **Immagini per lato: Una**.

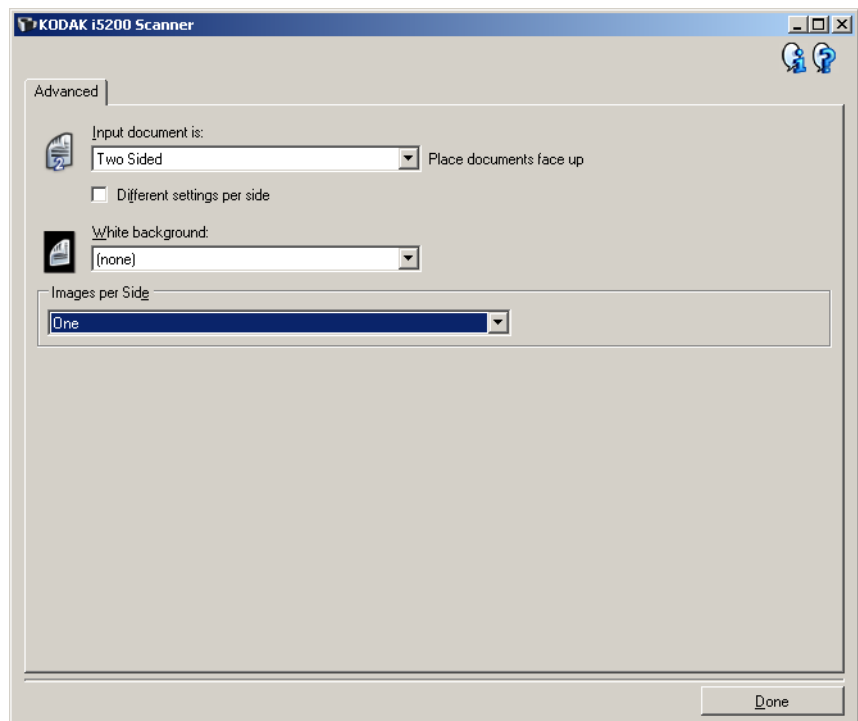

5. Selezionare **Fine** per tornare alla finestra Impostazioni dell'immagine.

NOTA L'opzione *Lato* disporrà ora di due voci: **Fronte** e **Retro**.



6. Selezionare **Lati: Fronte**.
7. Selezionare **Colore (24 bit)** per l'opzione *Scansiona come* nella scheda Generale.

NOTA Apportare eventuali ulteriori regolazioni alle impostazioni del lato frontale nelle altre schede della finestra Impostazioni immagine.

8. Selezionare **Lati: Retro**.

9. Selezionare **Bianco e nero (1 bit)** per l'opzione *Scansiona come* nella scheda Generale.

NOTA Apportare eventuali ulteriori regolazioni alle impostazioni del lato posteriore nelle altre schede della finestra Impostazioni immagine.

10. Al termine, selezionare **Home** per tornare alla finestra principale dello scanner *Kodak*, quindi selezionare **Salva** per salvare le selezioni relative al collegamento.

NOTA Se si seleziona un'opzione diversa da *Immagini per lato: Una* nel passaggio 4, due gruppi di opzioni *Immagini da configurare* diventano disponibili. È quindi possibile impostare le singole immagini generate per ciascun lato del documento.

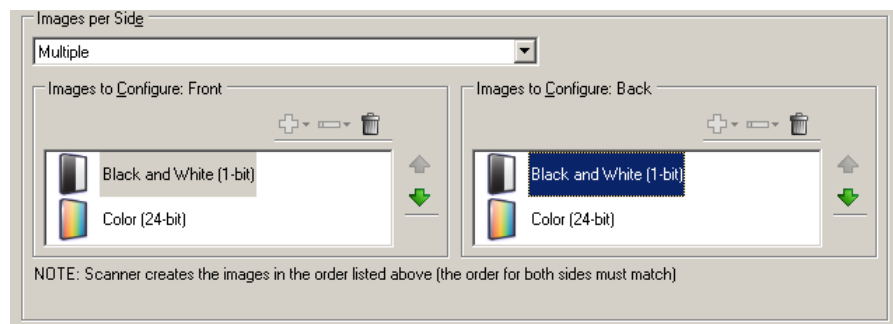

## Finestra Impostazioni del dispositivo

Da questa finestra, è possibile impostare tutti le opzioni specifiche dello scanner, nonché le funzioni di diagnostica, utilizzando le schede disponibili. I valori utilizzati in Impostazioni dispositivo vengono salvati nel collegamento alle impostazioni selezionato. La finestra Impostazioni dispositivo contiene le seguenti schede per impostazione predefinita: Generale, Stampante e Alimentazione multipla.

Questa sezione descrive l'interfaccia TWAIN predefinita (così come appare tramite lo strumento Scan Validation). Questa applicazione host potrebbe modificare l'interfaccia evitando di visualizzare alcune schede o limitando le opzioni disponibili.

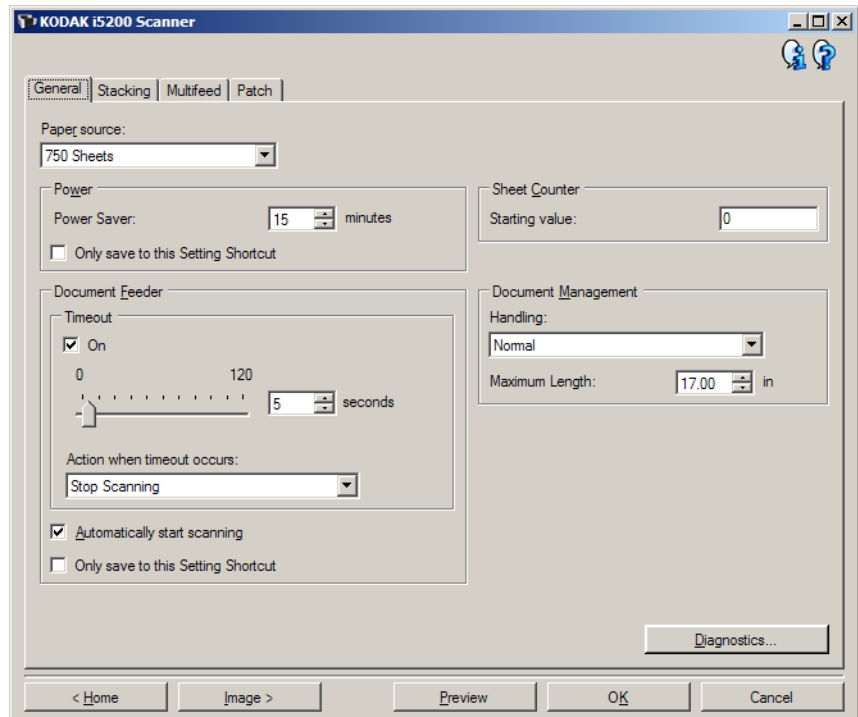

**Home:** riconduce alla finestra principale dello scanner *Kodak*.

**Immagine:** consente di visualizzare la finestra Impostazioni dell'immagine.

**Anteprima:** consente di avviare una scansione, quindi di visualizzare la finestra Impostazioni dell'immagine con l'immagine acquisita collocata nell'area di anteprima. L'immagine visualizzata rappresenta un esempio basato sulle impostazioni relative ai collegamenti correnti.

**OK:** quando selezionata, verrà richiesto di salvare tutte le modifiche non salvate.

NOTA Se questo pulsante è impostato su *OK*, tutte le modifiche non salvate avranno effetto nella sessione di scansione corrente.

**Annulla:** consente di chiudere la finestra principale dello scanner *Kodak* senza salvare alcuna modifica.

### Icone Informazioni



**Informazioni su:** consente di visualizzare la versione dello scanner e le informazioni sul copyright.



**?:** consente di visualizzare le informazioni di assistenza per la finestra visualizzata al momento.



## Dispositivo - scheda Generale

La scheda Generale consente di impostare le opzioni specifiche dello scanner e di accedere alle funzioni di diagnostica dello stesso.

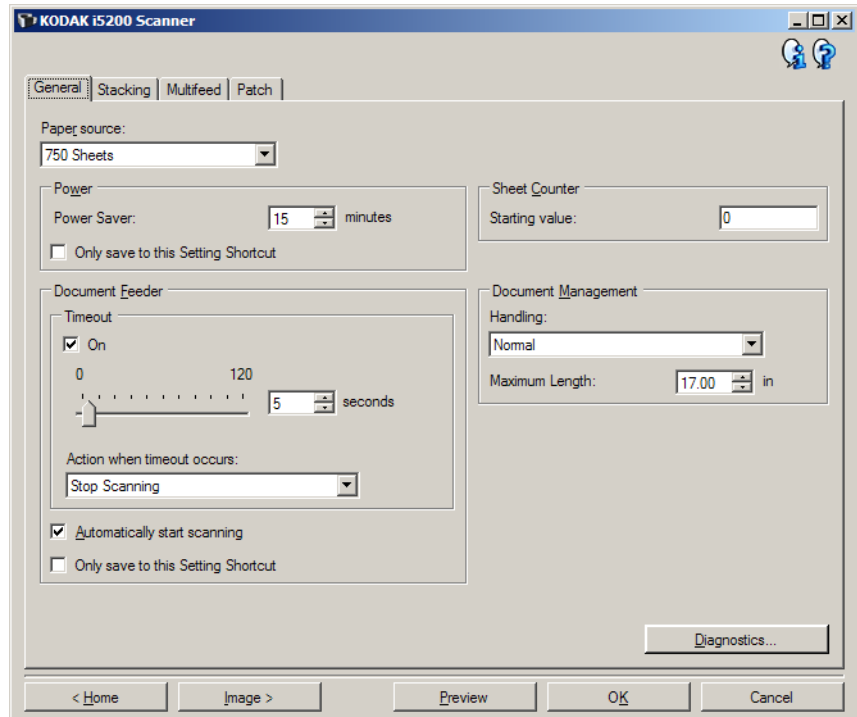

### Origine carta

- **Alimentatore documenti:** il vassoio elevatore di entrata si trova nella posizione più elevata. Si consiglia di utilizzare questa selezione quando si esegue la scansione di 25 fogli dal vassoio elevatore di entrata.
- **100 fogli:** si consiglia di utilizzare questa selezione quando si esegue la scansione di un numero di fogli compreso tra 25 e 100 dal vassoio elevatore di entrata.
- **250 fogli:** si consiglia di utilizzare questa selezione quando si esegue la scansione di un numero di fogli tra 100 e 250 dal vassoio elevatore di entrata.
- **500 fogli:** si consiglia di utilizzare questa selezione quando si esegue la scansione di un numero di fogli tra 250 e 500 dal vassoio elevatore di entrata.
- **750 fogli:** si consiglia di utilizzare questa selezione quando si esegue la scansione di un numero di fogli tra 500 e 750 dal vassoio elevatore di entrata.

**Risparmio energetico:** consente di impostare la quantità di tempo (in minuti) impiegata dallo scanner per essere inattivo prima di passare alla modalità di risparmio energetico.

**Spegni:** consente di impostare la quantità di tempo (in minuti) per cui lo scanner deve rimanere nella modalità di risparmio di energia prima di spegnersi automaticamente.

NOTA L'impostazione Risparmio energetico è condivisa con tutti i Collegamenti alle impostazioni. Qualsiasi cambiamento avrà effetti su altri collegamenti se non viene attivata l'opzione **Salva solo in questo collegamento alle impostazioni**.

### Alimentatore documenti

- **Timeout:** consente di selezionare la quantità di tempo, in secondi, che trascorre tra l'introduzione dell'ultimo documento nell'alimentatore dello scanner e l'azione di timeout. È inoltre possibile **disattivare** questa opzione.
- **Azione al timeout:** indica l'azione da eseguire quando viene raggiunto il timeout dell'alimentatore del documento.
  - **Interrompi scansione:** la scansione viene interrotta e il controllo passa all'applicazione di scansione (ovvero, termine del processo).
  - **Interruzione scansione:** la scansione viene interrotta ma l'applicazione di scansione resta in attesa di ulteriori immagini (ossia l'alimentatore si arresta). Per riavviare la scansione, premere il pulsante **Start/Riprendi** sullo scanner. Per interrompere la scansione, premere il pulsante **Stop/Pausa** sullo scanner o nell'applicazione di scansione.

**Avvio automatico scansione:** quando è selezionata, è possibile introdurre i documenti nel vassoio elevatore di entrata entro 10 secondi prima dell'avvio della scansione. Inoltre, dopo aver svuotato il vassoio elevatore di entrata, la scansione verrà ripresa quando si introduce carta nel vassoio elevatore di entrata. Lo scanner attenderà la quantità di tempo specificata mediante il timeout dell'alimentatore del documento.

È possibile disattivare questa opzione per consentire all'operatore di attivare l'opzione per la **sovrascrittura** nel touch screen dello scanner prima dell'avvio della scansione.

NOTA Le impostazioni dell'Alimentatore documenti sono condivise con tutti i collegamenti alle impostazioni. Qualsiasi cambiamento avrà effetti su altri collegamenti se non viene attivata l'opzione **Salva solo in questo collegamento alle impostazioni**.

**Contatore fogli:** immettere il numero da assegnare al foglio fisico di carta inserito nello scanner. Il numero viene incrementato progressivamente e riportato sull'intestazione dell'immagine.

NOTA la modifica di questa opzione avrà effetti sull'opzione **Contatore** su Dispositivo - scheda Stampante.

## Gestione dei documenti

NOTA quando l'impilatura doppia controllata è abilitata, la gestione dei documenti viene automaticamente impostata a un livello personalizzato con un'elaborazione che è minore **dell'impilatura migliorata**.

- **Gestione:** consente di selezionare la modalità di trasferimento dei documenti attraverso lo scanner. Questo ha effetti sulla modalità di alimentazione dei documenti nello scanner, sulla velocità di movimento nello scanner e sulla modalità di posizionamento nel vassoio di uscita.
  - **Normale:** non viene eseguita un'ulteriore gestione. Il funzionamento è ottimizzato con documenti di dimensioni simili.
    - Capacità produttiva massima
    - Impilatura controllata **disattivata**
  - Distanza minima tra i documenti
  - **Impilatura migliorata:** consente di controllare la modalità di impilatura/ordinamento nel vassoio di uscita per gruppi di documenti misti. Questa opzione è utile per la maggior parte dei gruppi misti.
    - Possibile leggera riduzione nella capacità produttiva
    - Impilatura controllata **attivata**
    - Distanza minima tra i documenti
  - **Migliore impilatura:** se il gruppo di documenti è eterogeneo in termini di dimensioni, è possibile selezionare questa opzione per ottimizzare la modalità di impilamento/ordinamento all'interno del vassoio di uscita.
    - Leggera riduzione nella capacità produttiva
    - Impilatura controllata **attivata**
    - Distanza tra i documenti ampia
  - **Fragile:** per i documenti che necessitano una particolare gestione durante il loro trasferimento nello scanner e il posizionamento nel vassoio di uscita.
    - Capacità produttiva ridotta di molto
    - Impilatura controllata **disattivata**
    - Distanza tra i documenti minima
    - Velocità di trasporto di un quarto
    - **Spesso:** per documenti con uno spessore superiore al cartoncino (110 lb./0,25 mm).
      - Capacità produttiva ridotta di molto
      - Impilatura controllata **attivata**
      - Distanza tra i documenti minima
      - Velocità di trasporto di un quarto

- **Sottile** per documenti con uno spessore inferiore a 80 g/m<sup>2</sup>. carta di qualità (e.g. carta di riso).
  - Capacità produttiva ridotta di molto
  - Impilatura controllata **attivata**
  - Distanza tra i documenti ampia
  - Velocità di trasporto di un quarto
- **Lunghezza massima:** selezionare un valore che indica il documento più lungo nell'insieme di documenti.

#### NOTE

- la modifica di questo valore avrà effetti sui valori massimi per le seguenti impostazioni: *Dimensioni dell'immagine - contorno; Stampante - Offset da bordo superiore; Alimentazione multipla - rilevamento lunghezza.*
- Non tutte le combinazioni di impostazioni sono supportate per le lunghezze maggiori (ad es. risoluzione, a colori, in scala di grigi, ecc.) Per consentire agli utenti di usare le applicazioni con la massima flessibilità, gli errori si verificano solo quando viene rilevato un documento la cui lunghezza non è supportata.
- La produttività dello scanner potrebbe risultare ridotta per i documenti più lunghi.
- Se si acquisisce un documento più lungo del valore massimo supportato, il trasporto si interrompe (il documento resta nello scanner) e viene visualizzato un messaggio che indica la presenza di un documento inceppato.
- La lunghezza massima è sempre compresa tra 2,5 e 180 pollici ma la lunghezza massima reale della scansione dipende dalla profondità in bit (a colori/in scala di grigi/in bianco e nero e risoluzione utilizzata per la scansione). 200 dpi in bianco e nero corrispondono a 180 pollici ma 600 dpi a colori corrispondono a molto meno. Se la capacità di elaborazione dello scanner viene superata prima di raggiungere la lunghezza massima selezionata dall'utente, lo scanner rileva un documento inceppato e l'immagine della pagina non verrà inviata all'applicazione host.
- In caso di scansione di una serie di documenti misti, di cui alcuni molto lunghi, l'opzione migliore consiste nel selezionare quando abilitare la scansione di documenti lunghi tramite l'opzione per sovrascrivere i singoli documenti o i batch accessibile dal touch screen.
- Quando l'impilatura doppia controllata è abilitata, l'impostazione predefinita viene limitata alla lunghezza massima di 25,4 mm (10 pollici). Consultare il Capitolo 5, "Protezione di lunghezza abilitata" nella Guida dell'utente per maggiori informazioni.

**Diagnostica:** consente di visualizzare la scheda Diagnostica.

## Dispositivo - Scheda Stampante

La stampante di tipo avanzato supporta la stampa verticale, i caratteri alfanumerici, la data, l'ora, il conteggio dei documenti e i messaggi personalizzati. Tutte le informazioni di stampa vengono acquisite nell'intestazione dell'immagine di ogni documento.

**NOTA** Questa scheda è presente solo se l'accessorio stampante opzionale è stato acquistato e installato.

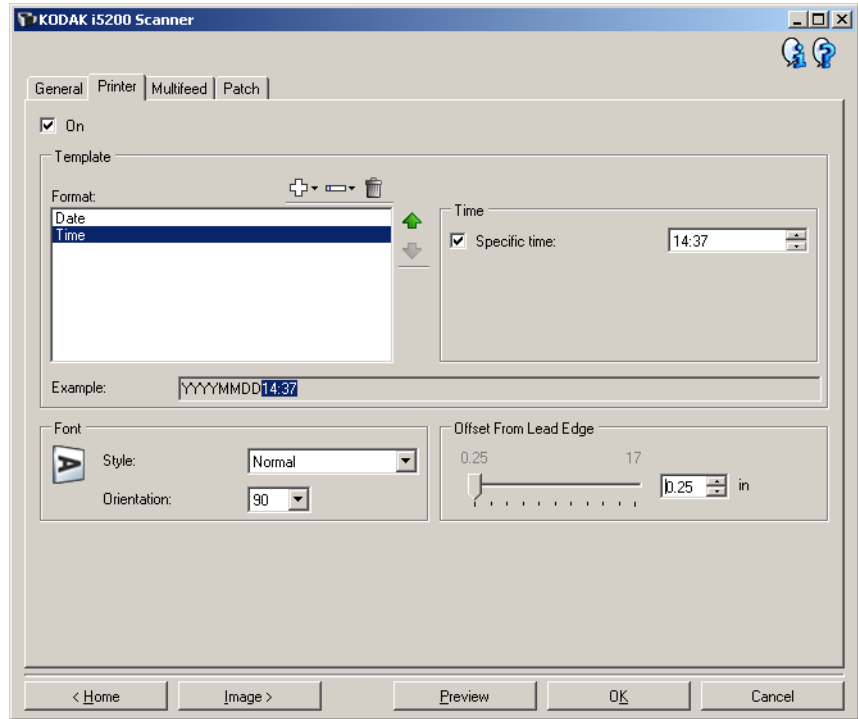

**Attivata:** consente di attivare la stampa e rende disponibili le altre opzioni presenti nella scheda.

**NOTA** È possibile sovrascrivere la stampa anche dal touch screen dello scanner.

**Modello: Formato:** consente di definire la stringa di stampa. Il numero massimo di caratteri per la stringa di stampa è 40 (spazi inclusi).

### Pulsanti della barra degli strumenti

	<b>Aggiungi:</b> consente di visualizzare un elenco di voci che è possibile aggiungere alla stringa di stampa. Quando si seleziona una voce, questa verrà visualizzata in fondo all'elenco <i>Formato</i> .
	<b>Modifica:</b> consente di modificare la voce attualmente selezionata nell'elenco <i>Formato</i> con una delle voci visualizzate nell'elenco.
	<b>Elimina:</b> consente di rimuovere la voce attualmente selezionata dall'elenco <i>Formato</i> .

**NOTA** Quando si crea la stringa di stampa, saranno disponibili solo le voci che non superano il limite di 40 caratteri dagli elenchi *Aggiungi* e *Modifica*.

**Voci:** quando una voce è selezionata, le opzioni associate verranno visualizzate nella parte destra dell'elenco Formato.

- **Contatore:** si tratta del conteggio dei documenti relativo alla sessione di scansione. Tale valore viene incrementato sequenzialmente dallo scanner e restituito nell'intestazione dell'immagine.

- **Valore iniziale:** consente di impostare il conteggio del documento per il documento successivo da acquisire.

NOTA la modifica di questa opzione avrà effetti sull'opzione **Contatore** su Dispositivo - scheda Stampante.

- **Larghezza di campo:** consente di configurare la larghezza del contatore da 1 a 9. Tuttavia, se ad esempio, sono rimasti solo 6 caratteri nella stringa di stampa, la larghezza del campo sarà limitata a 6.

- **Zeri iniziali:** consente di configurare il formato del contatore quando la larghezza del valore è inferiore alla larghezza del campo (negli esempi seguenti, viene mostrata una larghezza di campo pari a 3 e il contatore impostato su 4). Le opzioni disponibili sono:

**Visualizza:** "004"

**Non visualizzare:** "4"

**Visualizza come spazi:** " 4"

- **Data**

- **Formato:**

**MMGGAAAA**

**GGMMAAAA**

**AAAAMMGG**

**GGG (calendario giuliano)**

**AAAAGGG (calendario giuliano)**

- **Separatore:** (nel seguente esempio, viene mostrato un formato data AAAAMMDD)

**Nessuno**

**Barra:** 2010/08/24

**Trattino:** 2010-08-24

**Punto:** 2010.08.24

**Spazio:** 2010 08 24

- **Specifica data:** consente di selezionare una data specifica se si desidera utilizzare la data corrente nello scanner.

- **Ora:** il formato è HH:MM.
  - **Specifica ora:** consente di selezionare un'ora specifica se si desidera utilizzare l'ora corrente nello scanner.
  - **Spazio:** consente di aggiungere uno spazio.
  - **Messaggio:** consente di specificare il testo personalizzato da includere nella stringa di stampa. È consentito un massimo di 40 caratteri, spazi inclusi.

NOTA Per visualizzare correttamente i caratteri giapponesi, è necessario utilizzare il set di caratteri MS Gothic, installando il seguente language pack per la lingua giapponese: Microsoft Global IME 5.01 for Japanese - with Language Pack, English Language Version, disponibile all'indirizzo [http://www.microsoft.com/msdownload/iebuild/ime5\\_win32/en/ime5\\_win32.htm](http://www.microsoft.com/msdownload/iebuild/ime5_win32/en/ime5_win32.htm).

- **Esempio di modello:** mostra un'anteprima della stringa di stampa. Quando si selezionano voci nell'elenco Formato, la parte corrispondente nell'esempio viene evidenziata.
- **Carattere:** è possibile selezionare l'orientamento desiderato per le informazioni da stampare.
  - **Stile:** stili di carattere disponibili: **Normale, grassetto e grassetto extra.**

ABC

Normale:  
Rotazione 90°

ABC

Grassetto:  
Rotazione 90°

ABC

Grassetto extra:  
Rotazione 90°

- **Orientamento:** i caratteri vengono stampati verticalmente (a partire dal bordo superiore del documento), consentendo di selezionare l'orientamento della stringa di stampa. Le opzioni disponibili sono: **0, 90, 180, 270.**

Direzione  
alimentazione

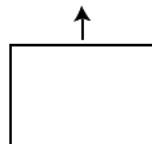

0

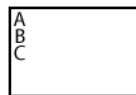

90

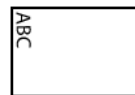

180

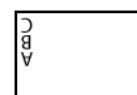

270

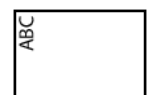

**Offset da bordo superiore:** selezionare un valore per determinare la distanza con cui verranno visualizzate le informazioni stampate dal bordo superiore del documento.

#### NOTE

- la stampa automatica si interrompe a 6,3 mm (1/4 di pollice) dal bordo inferiore del documento, anche se le informazioni non sono state stampate completamente.
- La posizione di stampa orizzontale è determinata dalla posizione della cartuccia di stampa all'interno dello scanner. Per ulteriori informazioni sull'impostazione delle posizioni di stampa, consultare la Guida dell'utente.
- È possibile sovrascrivere l'offset del bordo superiore anche dal touch screen dello scanner.



## Dispositivo: scheda Impilatura

La scheda Impilatura consente di impostare opzioni per la separazione di documenti in due pile del vassoio di uscita dell'Accessorio per impilatura controllata *Kodak*.

NOTA La scheda Impilatura è disponibile solo quando l'Accessorio per impilatura doppia controllata *Kodak* è stato attivato per lo scanner.

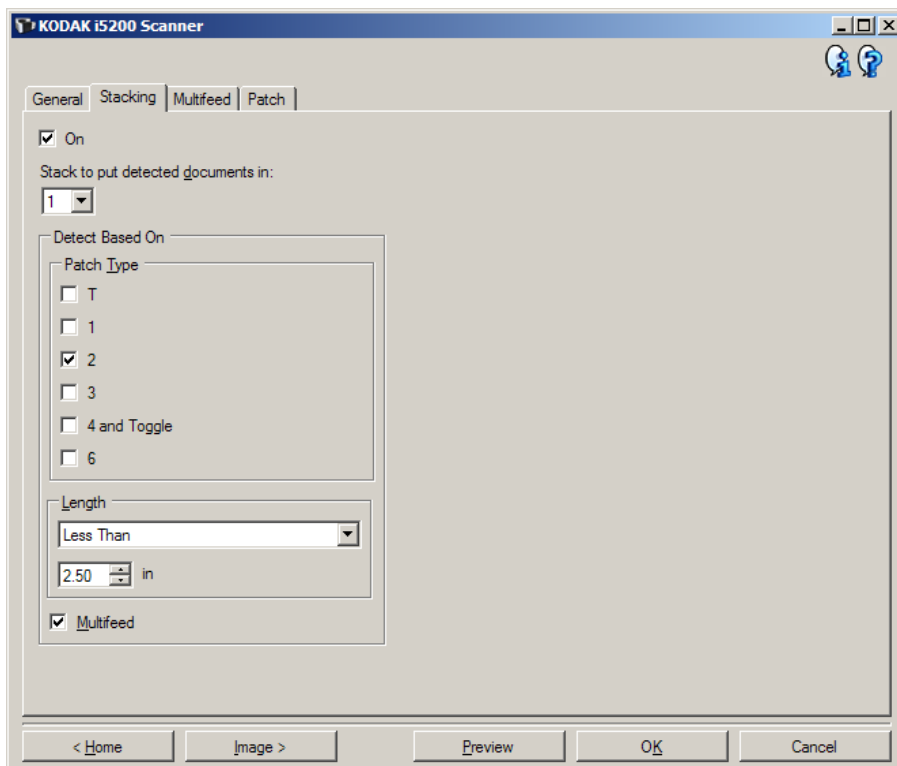

**Attivata:** avvia l'impilatura e rende disponibili le altre opzioni presenti nella scheda.

NOTA L'impilatura può anche essere attivata o disattivata dal touch screen dello scanner.

**Impila per mettere i documenti rilevati in:** indica quali documenti di impilatura abbinati alle impostazioni **Rileva in base a** vengono posizionati. Tutti i documenti non abbinati sono posizionati su un'altra pila.

NOTA Dato che la grammatura e le condizioni del documento possono influenzare la capacità di impilatura ottimale dei documenti, quando si suddividono i documenti è consigliabile posizionare quelli più corti di 15,2 cm (6 pollici) (ad es. disegni) nella pila 1 e quelli più lunghi di 15,2 cm (6 pollici) (ad es. fogli di codici patch) nella pila 2.

### Rileva in base a

- **Tipo di patch:** consente di selezionare quali fogli di codici patch, se presenti, separare dai set di documenti e porre nella pila selezionata. Le opzioni sono qualsiasi combinazione di: **T, 1, 2, 3, 4 e Patch di commutazione e 6**. Si consiglia di collocare i fogli di codici di patch nella pila 2.

#### NOTE

- Lo scanner genera immagini per i fogli di codici patch.
- Lo scanner riconosce solo patch verticali.
- Stampare i fogli di codici patch su carta rigida favorisce un'impilatura affidabile.
- Per ulteriori informazioni consultare la sezione intitolata "Requisiti per i codici patch" nella Guida dell'utente.

**Lunghezza:** consente di selezionare quali documenti separare dal set di documenti in base alla loro lunghezza.

- **(nessuno)**
- **Minore di:** documenti più corti di tale lunghezza sono separati e posizionati nella pila selezionata. Questo è consigliabile quando si separano documenti corti (ad es. disegni) nella pila **1**.
- **Maggiore di:** documenti più lunghi di tale lunghezza vengono separati e posizionati nella pila selezionata. Questo è consigliabile quando si separano documenti di lunghezza maggiore nella pila **2**.
- **Compreso tra:** i documenti la cui lunghezza rientra nell'intervallo selezionato sono separati e posizionati nella pila selezionata.

#### NOTE

- Quando si imposta una lunghezza, considerare di includere 25 mm (1/2 pollice) in più per possibili disallineamenti del documento durante la scansione.
- Per documenti più corti di 15,2 cm (6 pollici), è possibile considerare l'utilizzo dell'Inserimento documenti corti per migliorare l'impilatura nella pila **1**.

**Alimentazione multipla:** selezionare questa opzione quando si desidera separare i documenti che si ritiene abbiano rilevato un'alimentazione multipla. Le impostazioni per avviare e configurare il rilevamento alimentazione multipla sono in Dispositivo: scheda alimentazione multipla.

#### NOTE

- Questa opzione consente funzionalità aggiuntive in quanto permette di rilevare i documenti più spessi e separarli nella pila 2. Questa scelta è da considerare quando la funzione Rilevamento in base alla lunghezza non può essere utilizzata perché tutti i documenti hanno la stessa lunghezza.
- Questa opzione non avvia automaticamente il rilevamento alimentazione multipla.

## Configurazioni consigliate per l'utilizzo dell'opzione Impilatura

A seguire alcuni esempi su come utilizzare l'opzione Impilatura.

### Selezione di documenti corti

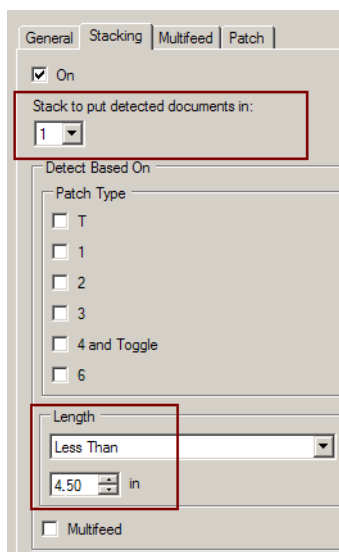
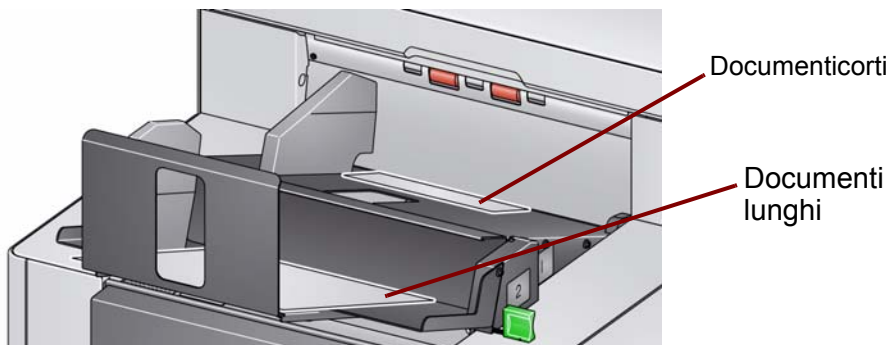

Se si intende selezionare assegni o documenti corti dagli altri documenti, configurare le impostazioni di Impilatura come segue:

**Impila per inserire i documenti rilevati in:**

**1** (pila n.1)

e impostare l'opzione *Lunghezza a:*

**Minore di:** la lunghezza del documento più corto maggiorata di 25 mm (1/2 pollice).

**NOTE**

- È necessario aggiungere ulteriori 25 mm (1/2 pollice) per possibili disallineamenti durante l'alimentazione di documenti corti.

- Se si tenta di impilare documenti più corti nella Pila n.2 non arrivano con successo alla posizione Pila n.2.
- Per documenti più corti di 15,2 cm (6 pollici), è possibile considerare l'utilizzo di Inserimento documenti corti per migliorare l'impilatura nella Pila n.1.

### Selezione del separatore di documenti di codici patch

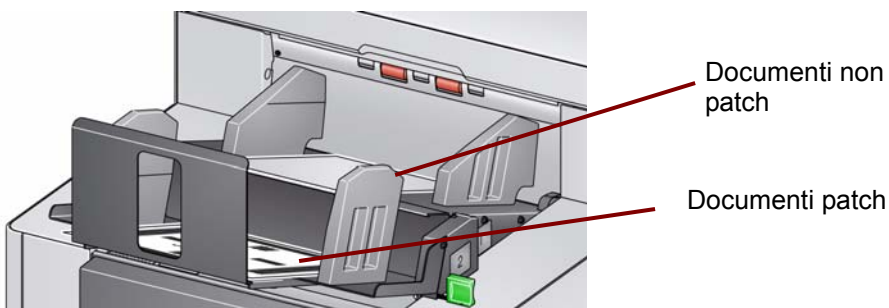

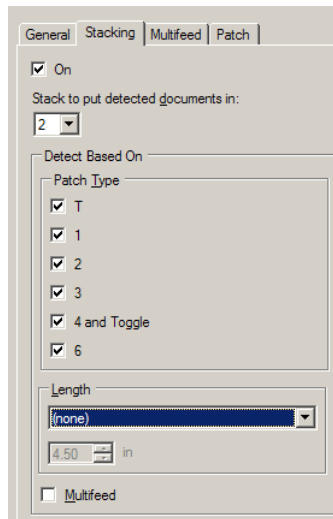

Se si intendono selezionare i fogli di separazione di documenti con codici patch (o fogli di codici patch di commutazione colore) dagli altri documenti, configurare le impostazioni di Impilatura come segue:

**Impila per inserire i documenti rilevati in:**

**2** (pila n.2)

e impostare *Rileva in base a: tipo di patch* opzione a uno o più tipi di patch.

I documenti patch inseriti, utilizzati per separazione di documenti, sono ordinati normalmente all'ingrosso o stampati su richiesta. Per l'impilatura doppia controllata procurarsi una carta rigida che sia adatta al

proprio lavoro e stampare i documenti di patch su tale carta. Questo assicura una selezione e un'impilatura affidabili.

## Selezione di documenti di allarme di alimentazione multipla

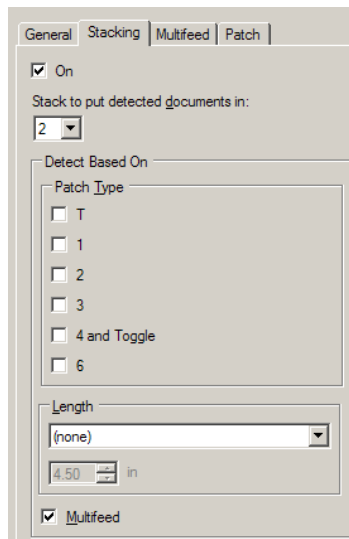
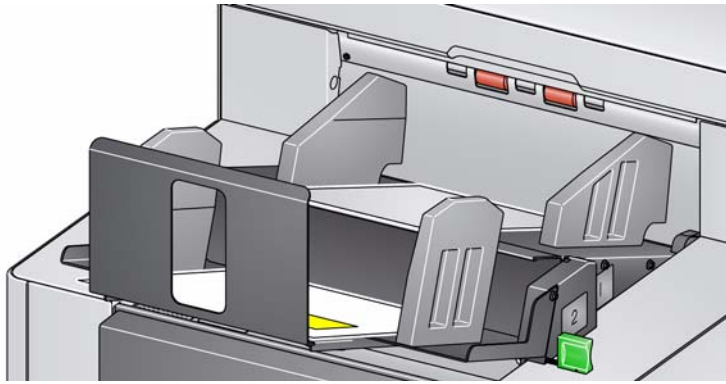

Se si intende selezionare documenti che hanno innescato un allarme di alimentazione multipla, configurare le impostazioni di Impilatura come segue:

**Impila per inserire i documenti rilevati in:**

**2** (pila n.2)

e impostare *Rileva in base a*: *Opzione di alimentazione multipla*.

L'innescò di un'impilatura di eccezione tramite alimentazione multipla può fornire funzioni aggiuntive. Ad esempio, l'impilatura di documenti che innescano un allarme di alimentazione multipla nella Pila #2 può essere un modo per

selezionare i documenti con uno spessore maggiore che non possono essere selezionati per dimensione o patch.

**NOTA** La disabilitazione di **Consenti lunghezza massima** non disabilita la Protezione di lunghezza di Impilatura doppia controllata.

## Dispositivo - Scheda Alimentazione multipla

Il rilevamento dell'alimentazione multipla è utile durante l'elaborazione dei documenti per individuare l'eventuale sovrapposizione degli originali nel passaggio attraverso il modulo di alimentazione. L'alimentazione multipla può verificarsi in caso di documenti con punti metallici, adesivi sui documenti o documenti con cariche elettrostatiche.

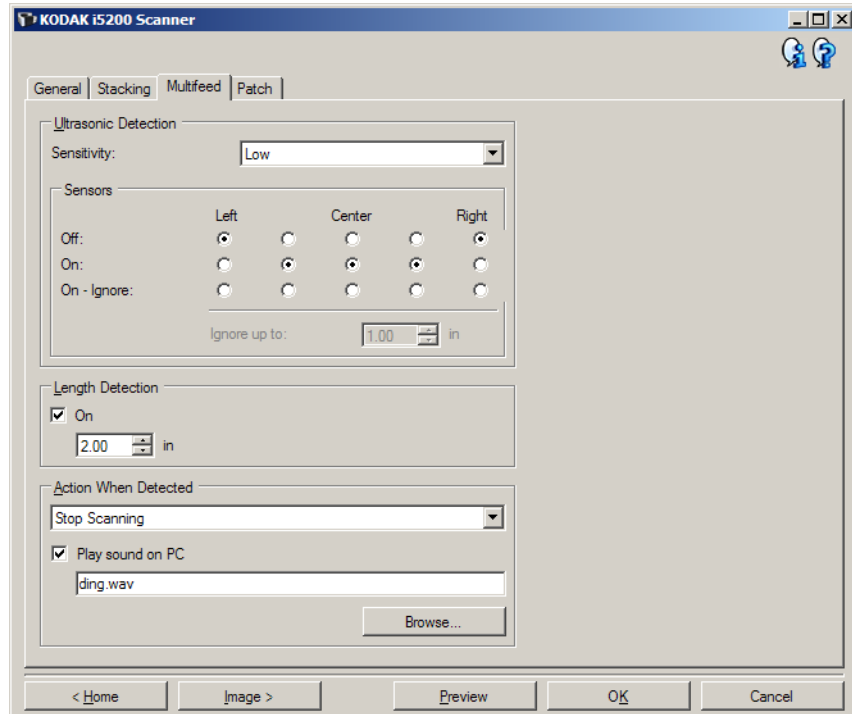

### Rilevamento di ultrasuoni

**Sensibilità:** controlla il livello di aggressività dello scanner nello stabilire se vengono introdotti più documenti nello scanner. Le alimentazioni multiple vengono attivate mediante il rilevamento di vuoti d'aria tra i documenti. Quindi, è possibile utilizzare il rilevamento dell'alimentazione multipla con set di processi in cui sono contenuti documenti di spessore diverso.

- **(Nessuno)**
- **Bassa:** è l'impostazione meno aggressiva e con meno probabilità di rilevare l'alimentazione multipla di etichette, documenti di qualità scadente, spessi o stropicciati.
- **Media:** se il set di lavori presenta documenti di spessore diverso o contenenti etichette. A seconda del materiale delle etichette, la maggior parte di documenti con etichette non viene rilevata come documento ad alimentazione multipla.
- **Alta:** è l'impostazione più aggressiva. Valida se tutti i documenti presentano uno spessore non superiore alla carta di qualità da 75,2 g/m<sup>2</sup> (20 libbre).

NOTA Indipendentemente dalle impostazioni, i foglietti adesivi possono essere rilevati comunque come casi di alimentazione multipla.

**Sensori:** la larghezza del percorso carta è coperta da cinque sensori. Per rilevare correttamente l'alimentazione multipla, i documenti devono passare sotto uno di questi sensori.

- **Da sinistra a destra:** questi controlli consentono di selezionare quale dei cinque sensori si desidera attivare. Ad esempio, se sul lato sinistro del documento è presente un foglietto adesivo, è possibile disattivare il sensore sinistro.
- **Ignora fino a:** consente di ignorare un'alimentazione multipla in qualsiasi punto del documento, il cui valore sia inferiore al valore immesso. Questa opzione è utile in una situazione di alimentazione multipla che si desidera consentire, ma non si desidera disattivare il sensore per l'intero documento (ad es. foglietto adesivo da 3 pollici).

#### NOTE

- Questa opzione è disponibile quando almeno un sensore è impostato su **Attivo - Ignora**.
- Questa lunghezza si applica a tutti i sensori impostati su **Attivo - Ignora**.

**Rilevamento lunghezza:** consente di selezionare la lunghezza massima dei documenti nel set di lavori. Se lo scanner rileva un documento più lungo di questo valore, viene segnalata la presenza di un'alimentazione multipla. È possibile **disattivare** questa opzione o impostare una lunghezza.

**Azione al rilevamento:** selezionare l'azione che dovrà intraprendere lo scanner in caso di rilevamento di alimentazione multipla. La condizione viene registrata nello scanner per tutte le opzioni.

- **Arresta scansione:** la scansione viene arrestata e il controllo passa all'applicazione di scansione (ovvero il processo termina). Verificare che il percorso della carta sia stato liberato e riavviare la sessione di scansione dall'applicazione di acquisizione. La pagina alimentata in modo errato viene espulsa. La pagina alimentata in modo errato non verrà inviata all'applicazione host.
- **Interrompi scansione - crea immagini:** la scansione viene interrotta e il controllo passa all'applicazione di scansione (ossia il processo termina). Verranno create immagini relative all'alimentazione multipla. Verificare che il percorso della carta sia stato liberato e riavviare la sessione di scansione dall'applicazione di acquisizione. La pagina alimentata in modo errato viene espulsa.
- **Arresta scansione lasciando la carta nel percorso:** la scansione viene arrestata immediatamente (ossia non viene effettuato alcun tentativo di liberare il percorso della carta) e il controllo passa all'applicazione di scansione (ossia il processo termina). Rimuovere gli eventuali documenti dal percorso carta prima di riavviare la sessione di scansione dall'applicazione di scansione. La pagina alimentata in modo errato non verrà inviata all'applicazione host.
- **Continua scansione:** la scansione prosegue. Il segnale acustico di alimentazione errata configurato dall'utente viene emesso dallo scanner.

- **Interrompi scansione:** la scansione viene interrotta, ma l'applicazione di scansione resta in attesa di ulteriori immagini (ossia l'alimentatore si arresta). Per riavviare la scansione, premere il pulsante di **avvio/ripresa** sullo scanner. Per interrompere la scansione, premere il pulsante di **arresto/pausa** sullo scanner o tramite l'applicazione di scansione. Il segnale acustico di alimentazione errata configurato dall'utente viene emesso dallo scanner.
- **Interrompi scansione (Alimentazione multipla interattiva):** consente di visualizzare un'immagine di anteprima della pagina acquisita e scegliere di **accettare** l'immagine acquisita o **riacquisire** la pagina e scartare l'immagine di scansione che ha attivato un allarme di alimentazione multipla. Le immagini acquisite non verranno inviate all'applicazione host finché non saranno accettate. Questa opzione consente di gestire tutti gli eventi di alimentazione multipla direttamente dallo scanner. Non è richiesta alcuna manipolazione delle immagini nell'applicazione di scansione. Questa opzione consente anche di rimanere davanti allo scanner, riducendo movimenti e sforzi non necessari. **Questa opzione è fornita dallo scanner. Non è necessario apportare modifiche all'applicazione di scansione.**



NOTA Questa opzione viene attivata automaticamente se si utilizza l'opzione di alimentazione multipla **Interrompi scansione** e la versione del firmware dello scanner è la 3.9.1 o successiva.

L'anteprima dell'immagine verrà orientata in base alle impostazioni di elaborazione delle immagini selezionate all'interno dell'origine dati TWAIN (rotazione di 90°). Se l'applicazione di scansione ruota l'immagine o esegue l'elaborazione di un'immagine diversa, all'anteprima dell'immagine non verrà applicata l'elaborazione dell'immagine acquisita.

- Se si esegue la scansione fronte/retro, verranno visualizzate entrambe le immagini.
- Se si esegue la scansione in bianco e nero, verrà visualizzata un'immagine in bianco e nero.
- Se si esegue la scansione a colori/in scala di grigi, verrà visualizzata un'immagine a colori/in scala di grigi.
- Se si esegue la scansione dual stream, verrà visualizzata un'immagine a colori/in scala di grigi.
- Se si esegue la scansione in bianco e nero con il software VRS, verrà visualizzata un'immagine in scala di grigi.



- **Accettazione delle immagini:** se si desidera accettare l'immagine, toccare **Accetta** sul pannello di controllo operatore oppure premere il **pulsante di avvio/ripresa** sullo scanner. Se si seleziona l'opzione **Accetta**, le immagini visualizzate nell'anteprima di scansione verranno inviate immediatamente all'applicazione di scansione e lo scanner proseguirà con la scansione.
- **Riacquisizione della pagina:** se la pagina deve essere riacquisita, rimuovere le pagine in alto dal vassoio d'uscita e ricollocarle nel vassoio di entrata (assicurarsi di risolvere eventuali problemi relativi alla preparazione dei documenti). Quando le pagine sono pronte per essere riacquisite, toccare **Riesegui scansione** sul pannello di controllo operatore. L'anteprima delle immagini verrà eliminata. Se la stampa non è stata attivata, la scansione verrà avviata immediatamente. Se la stampa è stata attivata, lo scanner visualizzerà la schermata In pausa, dalla quale è possibile scegliere l'opzione **Ometti stampa** per la successiva pagina sottoposta a scansione. A questo punto, è possibile premere il pulsante di **avvio/ripresa** sullo scanner per proseguire la scansione.

**Riproduci suono nel PC:** attivare questa opzione se si desidera che il PC emetta un segnale acustico quando viene rilevata un'alimentazione multipla. È possibile fare clic sul pulsante **Sfoggia** per selezionare il file .wav desiderato.

NOTA è possibile che il segnale acustico sul PC non venga emesso nel momento stesso in cui viene rilevata un'alimentazione multipla.

## Dispositivo - Scheda Patch

I lettori di patch sono in grado di rilevare automaticamente i codici patch predefiniti e possono essere configurati per controllare le modifiche al livello del documento. Per ulteriori informazioni, consultare la pubblicazione A-61599, *Patch Code Information for Kodak Document Scanners* di Kodak.

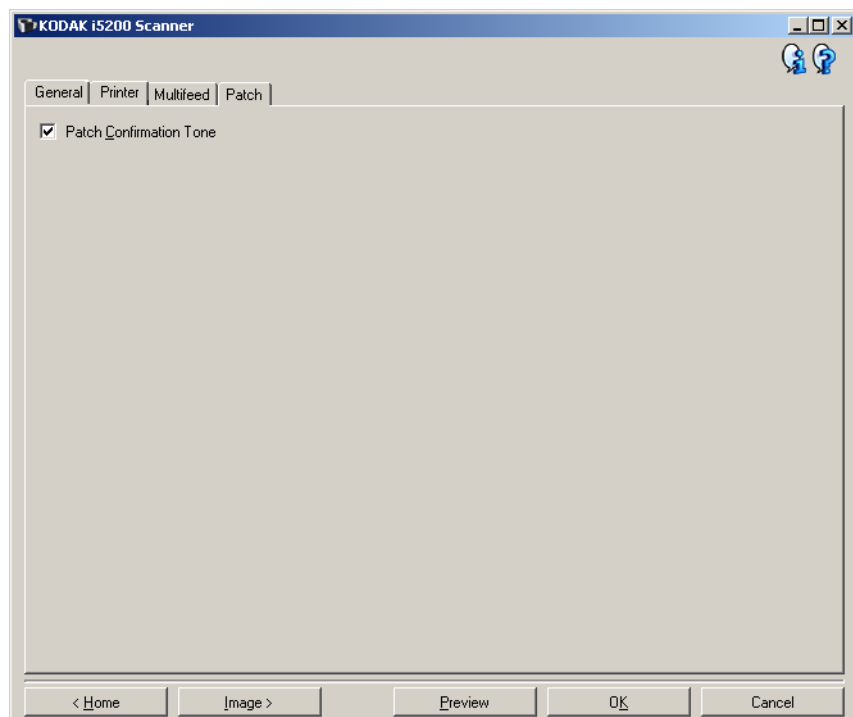

**Tono di conferma patch:** è possibile utilizzare il tono di conferma per segnalare il riconoscimento di una patch da parte dello scanner. Per impostazione predefinita, non è previsto alcun segnale di conferma.

## Finestra Diagnostica

Da questa finestra, è possibile accedere alle funzioni di diagnostica dello scanner. La finestra Diagnostica è costituita dalle seguenti schede: Generale, Debug e Registri. È possibile accedere alla finestra Diagnostica mediante il pulsante Diagnostica posto sulla scheda Generale della finestra Impostazioni dispositivo.

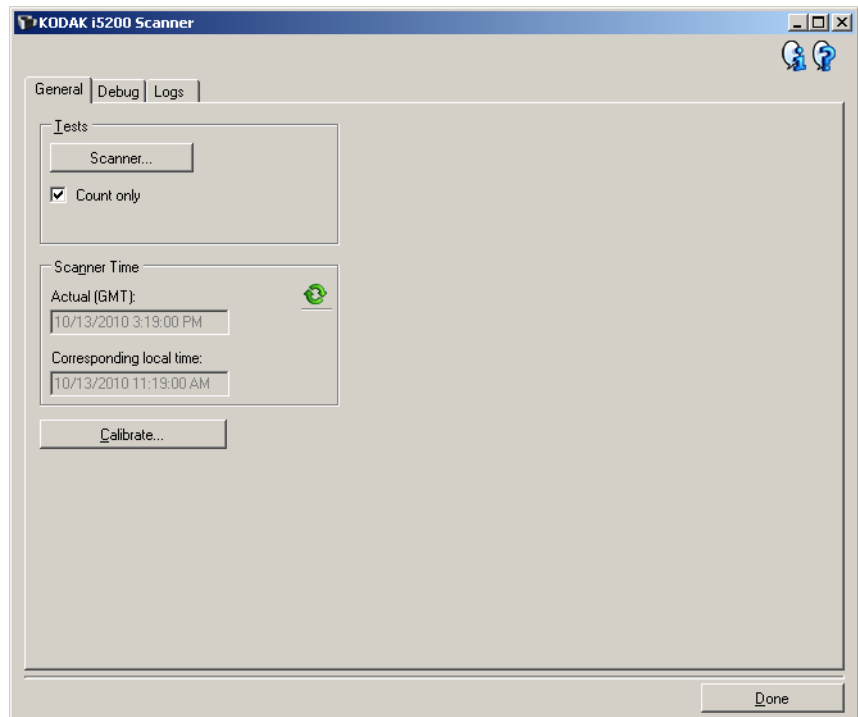

**Fine:** consente di tornare alla finestra Impostazioni del dispositivo.

## Diagnostica - scheda Generale

La scheda Generale consente di eseguire un test dello scanner e di visualizzare l'ora dello scanner.

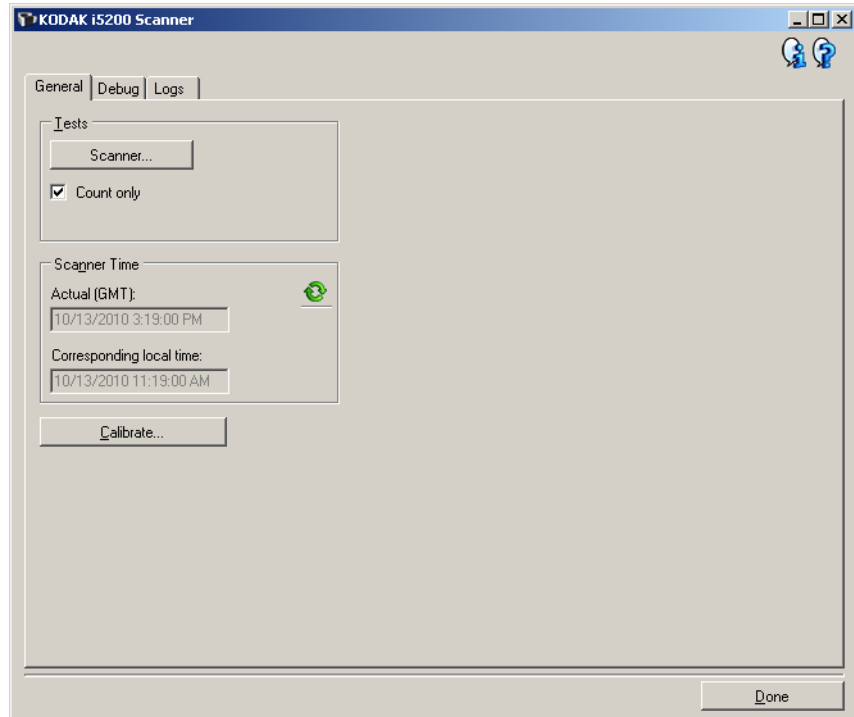

### Test

- **Scanner:** simile a un autotest di accensione, ma più ampio. La selezione di questa opzione avvia immediatamente una serie di controlli atti a determinare che tutto l'hardware dello scanner funzioni.
- **Solo conteggio:** consente di contare il numero di documenti introdotti nello scanner senza inviare effettivamente le immagini a un'applicazione di scansione. Tale test viene eseguito durante le sessioni di scansione in cui l'opzione è attivata.
- **Stampante:** consente di verificare la funzionalità della stampante di tipo avanzato, ad esempio il funzionamento dei getti di inchiostro. Tale test viene eseguito durante le sessioni di scansione in cui l'opzione è attivata.

NOTA I test **Solo conteggio** e **Stampante** vengono disattivati automaticamente quando l'applicazione di scansione viene disconnessa dallo scanner.

### Ora scanner

- **Effettiva (GMT):** consente di visualizzare l'ora di Greenwich dello scanner.
- **Ora locale corrispondente:** consente di visualizzare l'ora di Greenwich dello scanner nel fuso orario locale del PC.



**Aggiorna:** consente di visualizzare di nuovo l'ora attuale dello scanner.

**Calibra:** visualizza la finestra Calibrazione che consente di eseguire la calibrazione dell'immagine o a ultrasuoni.

NOTA Non è necessaria, né consigliata una calibrazione frequente. È consigliabile eseguire una calibrazione solo se il personale dell'assistenza lo richiede.

## Diagnostica - scheda Debug

La scheda Debug consente di attivare le opzioni per ricevere supporto da parte di personale qualificato per la diagnosi dei possibili problemi che possono verificarsi durante l'utilizzo dello scanner. Si consiglia di apportare modifiche a questa scheda solo se richiesto dal personale dell'assistenza.

### NOTE

- Tutte le opzioni di questa scheda si applicano a tutti i collegamenti alle impostazioni, non solo al collegamento alle impostazioni correntemente selezionato, e vengono salvate immediatamente.
- Perché le modifiche apportate alla scheda diventino effettive, riavviare l'applicazione.

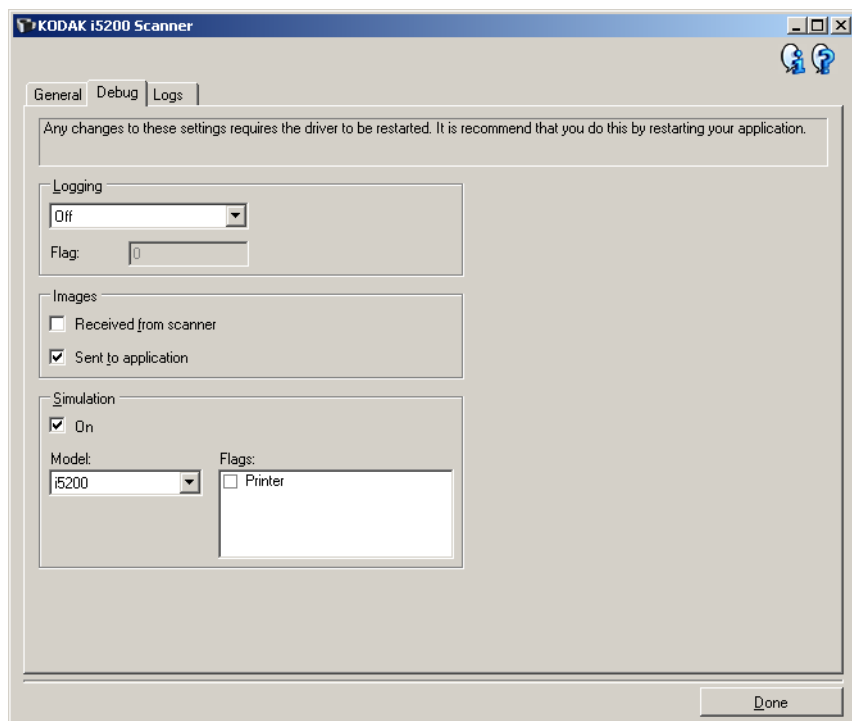

**Registrazione:** consente di salvare le comunicazioni tra lo scanner e un'applicazione di scansione. Le opzioni sono: **Disattivata**, **Attivata** o **Personalizzata**.

### Immagini

- **Ricevute dallo scanner:** salva le immagini ricevute sul PC dallo scanner.
- **Inviare all'applicazione:** salva le immagini ricevute sull'applicazione di scansione dallo scanner.

**Simulazione:** consente di utilizzare il Driver/origine dati TWAIN senza utilizzare lo scanner reale.

- **Modello:** consente di selezionare il modello di scanner specifico da simulare.
- **Flag:** se supportata dall'origine dati TWAIN, contiene un elenco di accessori installati dallo scanner simulato.

## Diagnostica - scheda Registri

La scheda Registri consente di visualizzare le informazioni dello scanner.

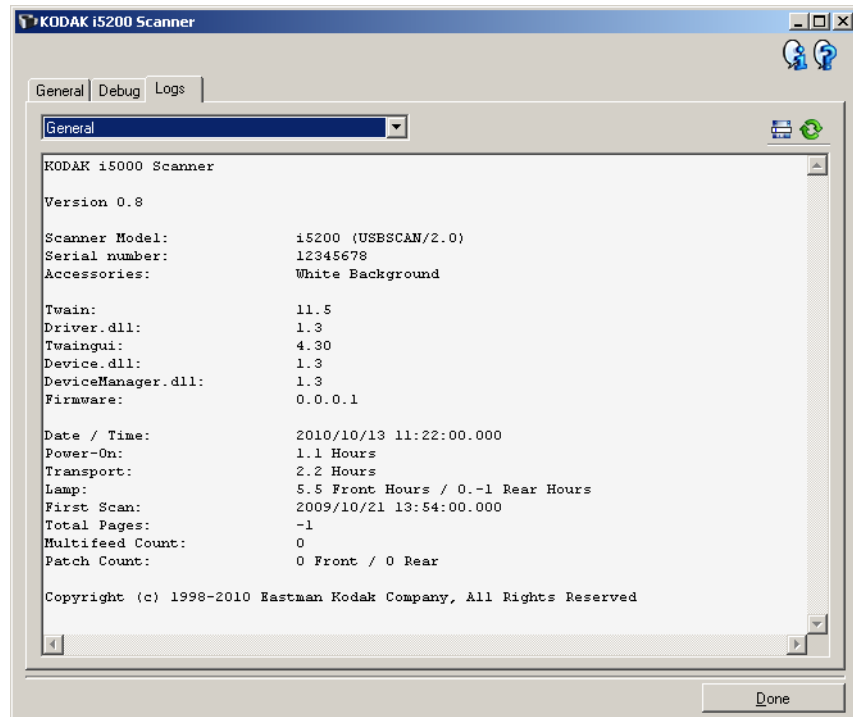

### Registri

- **Generale:** consente di visualizzare le informazioni sulla versione, il numero di serie, gli accessori collegati/installati, i contatori e altre informazioni dello scanner.
- **Operatore:** consente di visualizzare il registro dello scanner. Il registro può essere cancellato soltanto dal personale dell'assistenza Kodak.

### Pulsanti della barra degli strumenti



**Salva con nome:** consente di salvare i registri da rendere disponibili al personale dell'assistenza Kodak. Selezionando questa opzione viene visualizzata la finestra Salva con nome:

- **Descrizione:** immettere una breve descrizione del problema/ motivo per cui sono stati salvati i registri.
- **Folder (Cartella):** la posizione in cui salvare i registri.
- **Sfoggia:** consente di visualizzare la finestra di apertura file del sistema operativo in modo da poter individuare la cartella che si desidera utilizzare.
- **Includi immagini di debug:** comprende le immagini di debug generate con i registri. Questa opzione è attivata per impostazione predefinita; disattivarla solo se consigliato dal personale dell'assistenza.
- **Salva:** salva i registri in un file con estensione .eklog.



**Aggiorna:** consente di aggiornare il registro attualmente visualizzato.

# Kodak

Eastman Kodak Company  
343 State Street  
Rochester, NY 14650 U.S.A.  
© Kodak, 2013. Tutti i diritti riservati.  
TM: Kodak