

清洁成像导轨和照相机护盖玻璃

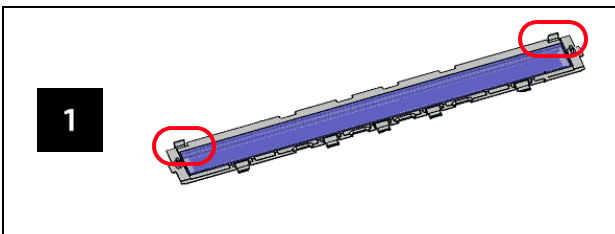

释放成像导轨上的紧固夹，将成像导轨从扫描仪中取出。用静电布擦拭两边。然后用无绒布擦拭导轨。

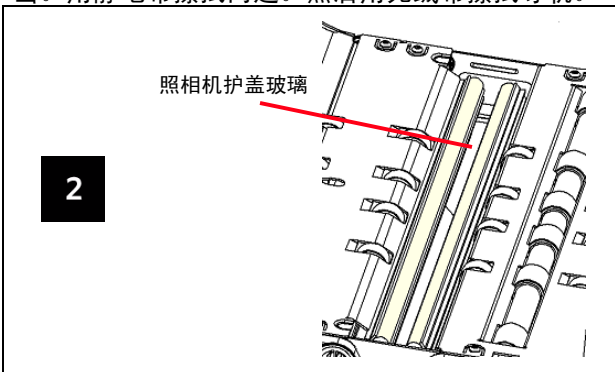

从两个 LED 灯之间的下方找到护盖玻璃。用干拭子进行清洁。请勿使用清洁剂清洁照相机护盖玻璃。

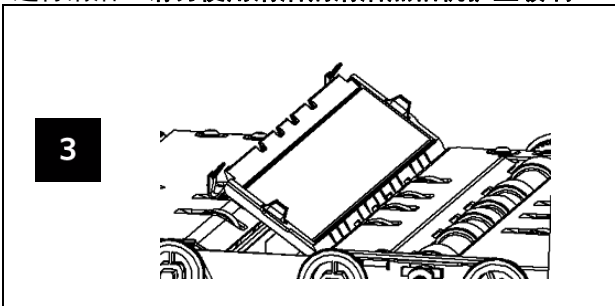

重新将成像导轨插入扫描仪。

完成时，清洁底部成像导轨和底部护盖玻璃。

Ngenuity 操作实用程序

清洁完毕时，单击“维护”监视器上的链接，重新设置维护提醒。

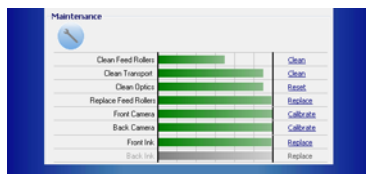

耗材和附件

产品目录号	说明
182 9779	带有进纸器预分纸垫片的小滚筒套件
121 1515	带有进纸器预分纸垫片的中滚筒套件
119 5460	带有进纸器预分纸垫片的大滚筒套件
175 0462	超轻进纸器套件 - 仅限与进纸器和预分纸垫片一起使用
853 5981	<i>Kodak Digital Science</i> 滚筒清洁垫
896 5519	用于柯达扫描仪的静电布
162 0640	成像导轨组件
199 8103	校准套件 (包含校准页 5K0449)
802 9654	直通适配器
896 1955	正面 / 背面打印机套件 - 附件
155 8667	打印机套件墨盒

Kodak Alaris Inc.
2400 Mount Read Blvd.
Rochester, New York 14615
© 2014 Kodak Alaris Inc. 保留所有权利
A-61703_zh-cn/ 部件号 5K0570, 2014 年 1 月

柯达商标以及商业包装均在伊斯特曼柯达公司的许可下使用



Ngenuity 9000 系列扫描仪



参考指南

柯达服务与支持

www.kodakalaris.com/go/disupport

1.800.822.1414

(仅适用于美国和加拿大, 所有其他地区, 请联系您当地的柯达支持中心)

www.kodakalaris.com/go/dicontacts

联系支持中心时, 请准备以下信息:

- 问题的说明
- 扫描仪型号和序列号
- 计算机配置
- 您使用的软件应用程序

清洁取纸滚筒滚轮

1

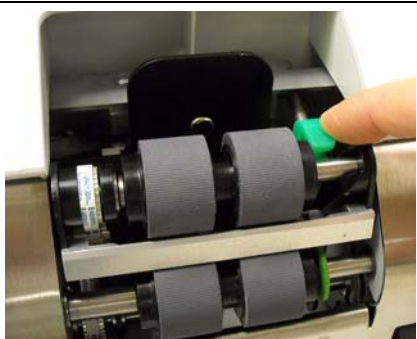

将滚筒释放杆向上旋转。

2



将取纸滚筒向右推，并卸下取纸滚筒。

3



用滚筒清洁垫来回擦拭滚筒滚轮，然后重新装上滚筒。完成时重新装上取纸滚筒。

清洁驱动滚筒的滚轮

4

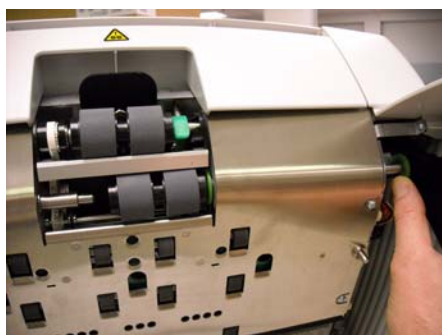

通过将滚筒向右推，卸下驱动器滚筒。将驱动滚筒固定到位并将其滑离滚筒轴。轻轻松开驱动滚筒轴，使其复归原位。

清洁分纸滚筒

1

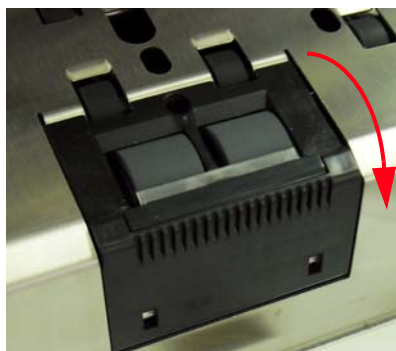

将分纸滚筒盖板向前拉，取下分纸滚筒。用滚筒清洁垫来回擦拭滚轮，然后重新装上分纸滚筒。

清洁传感器

1

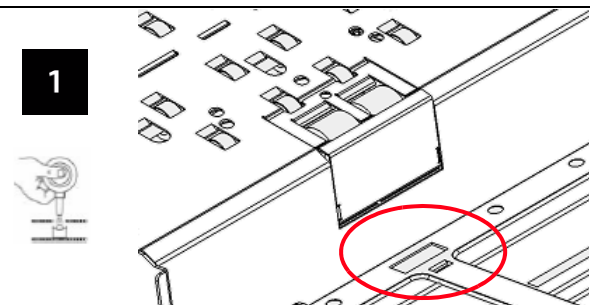

用吹尘器气刷清洁全部 7 个传感器。进纸传感器如上所示。

2

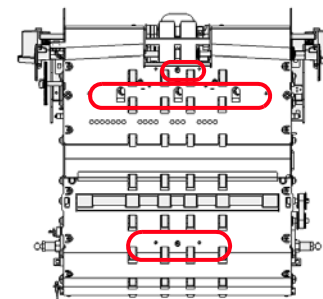

清洁测距传感器、进纸传感器和直通传感器。

3

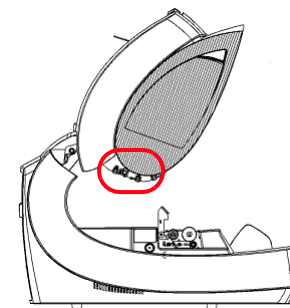

清洁出纸传感器，它位于朝向扫描仪后面的传输区上。